

男子シングルス

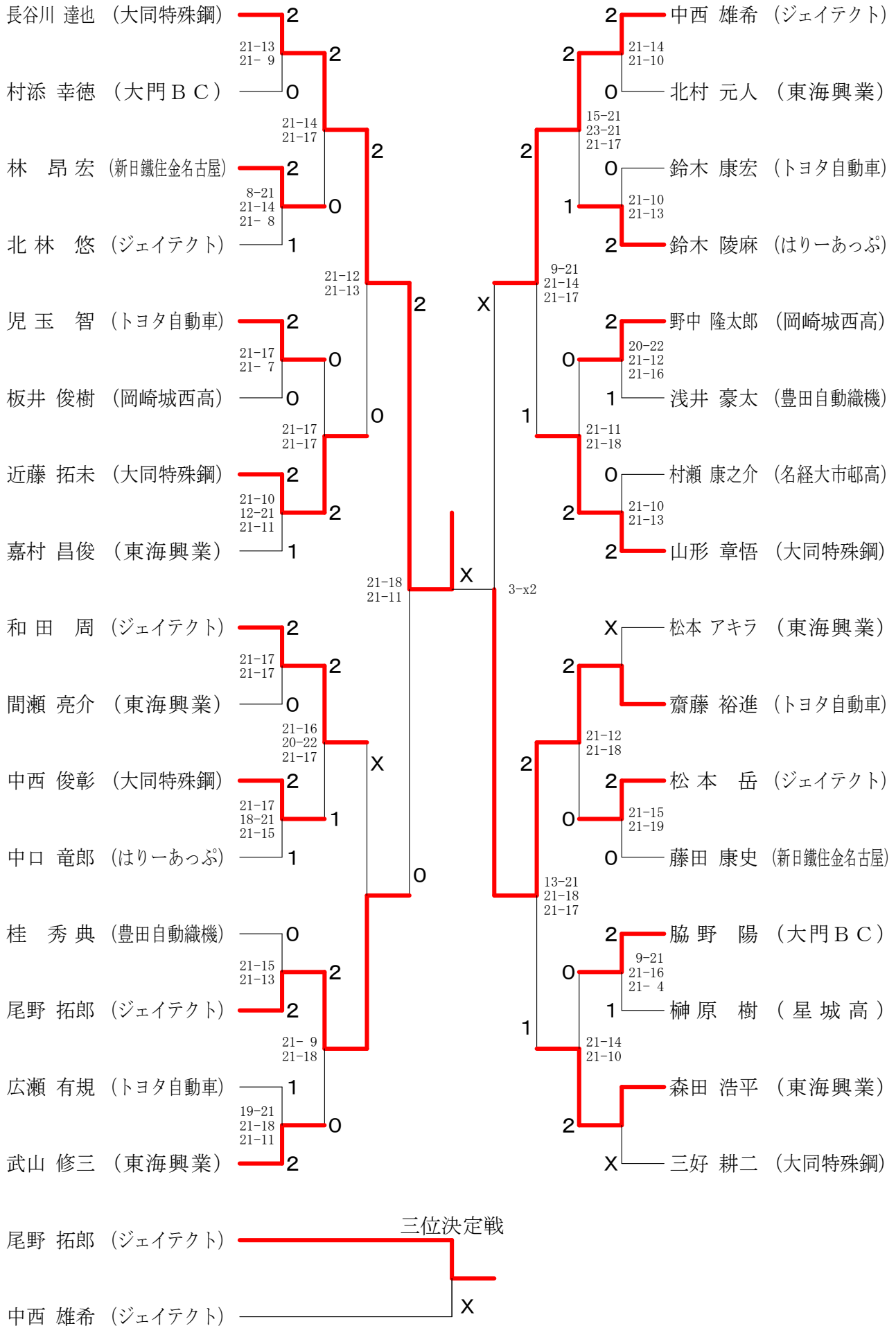

男子ダブルス

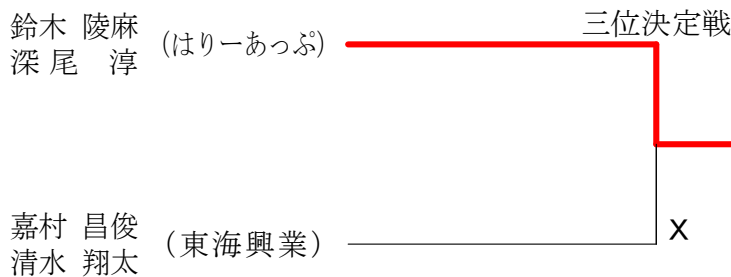
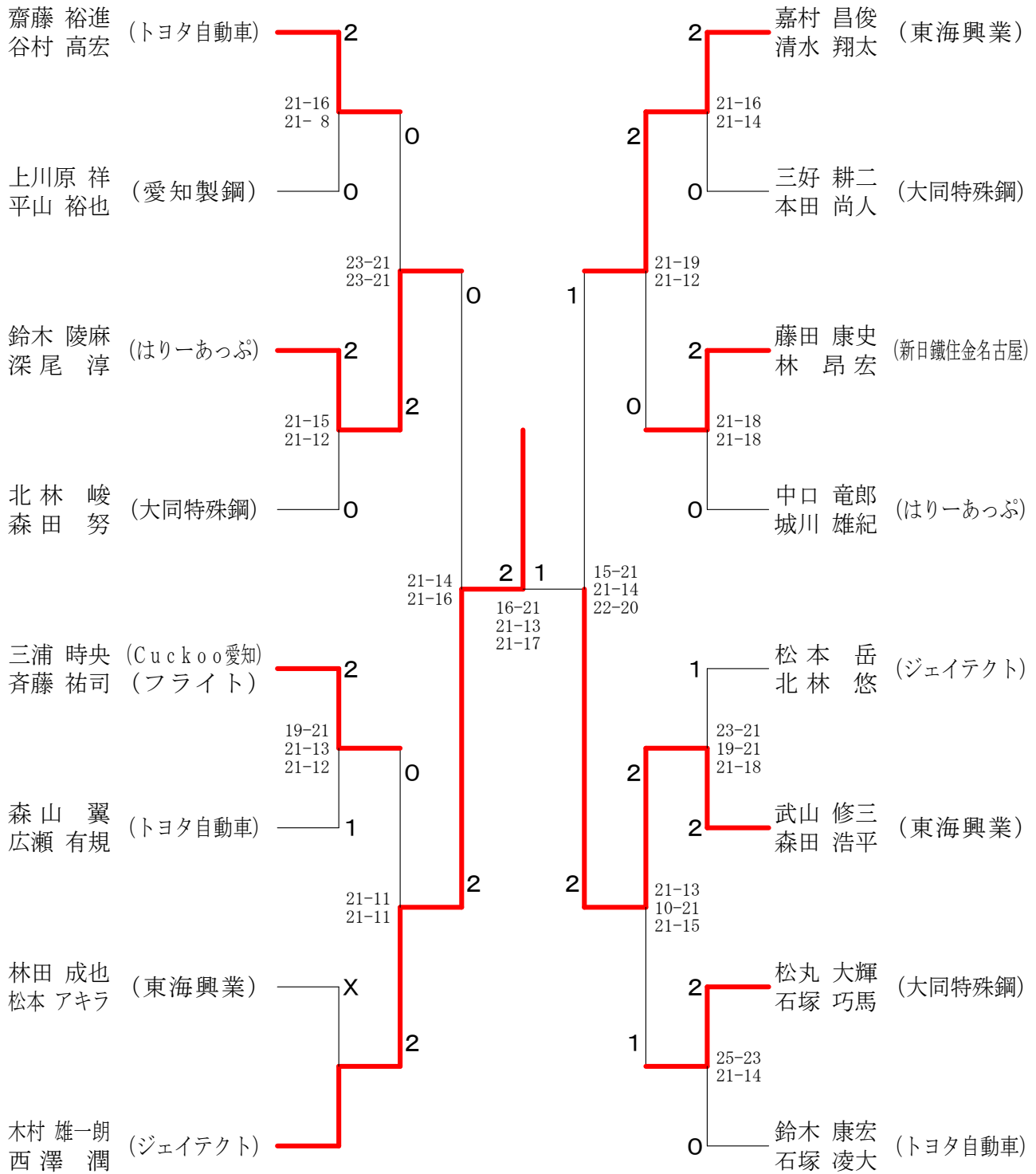

# 女子シングルス

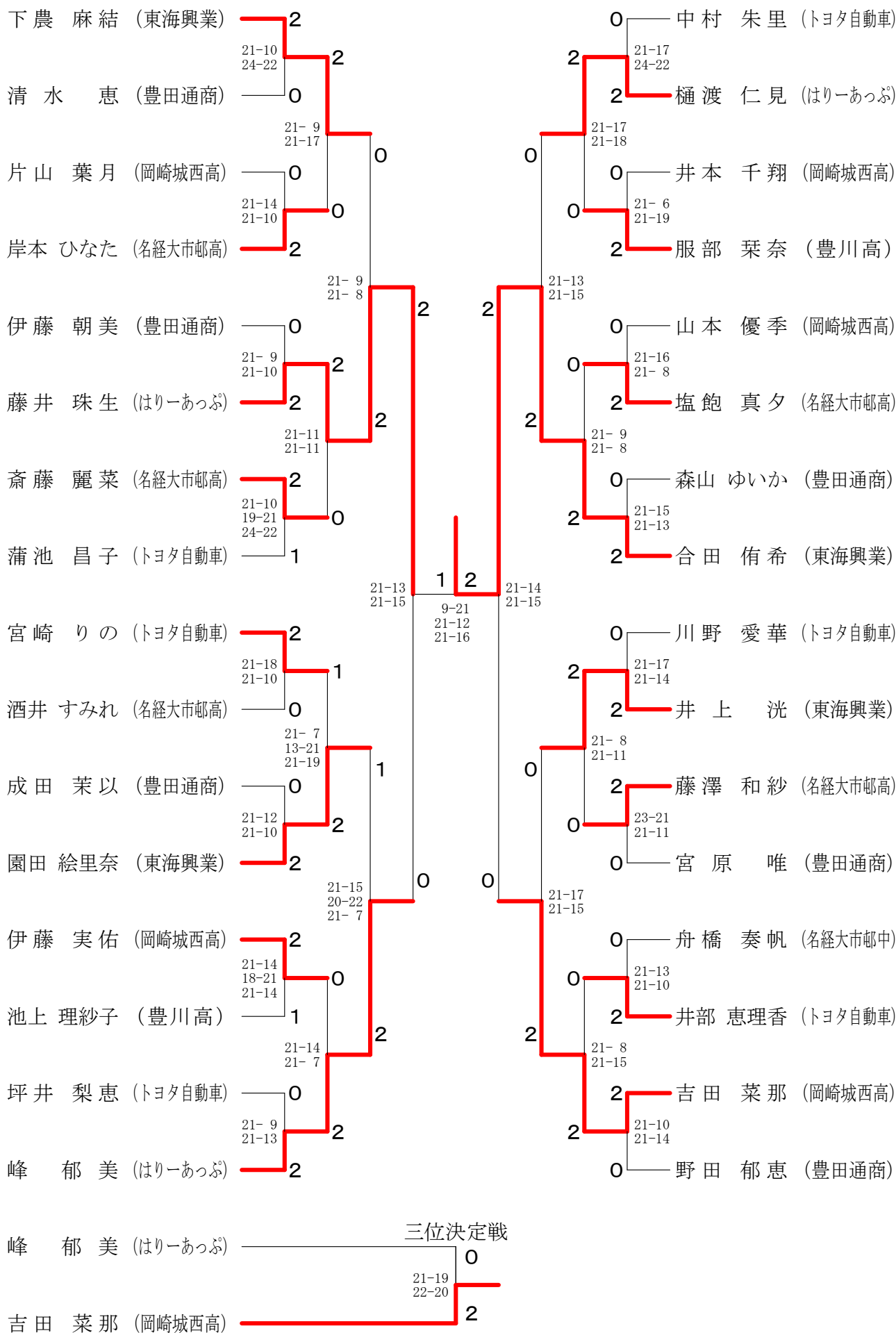

女子ダブルス

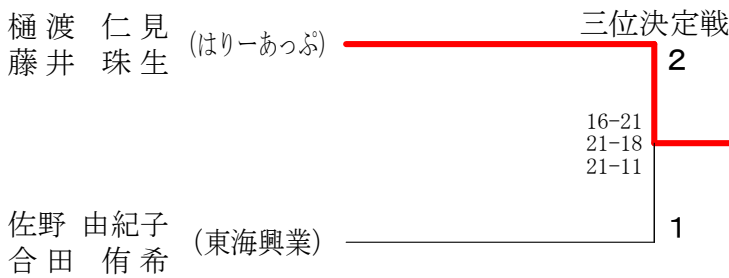
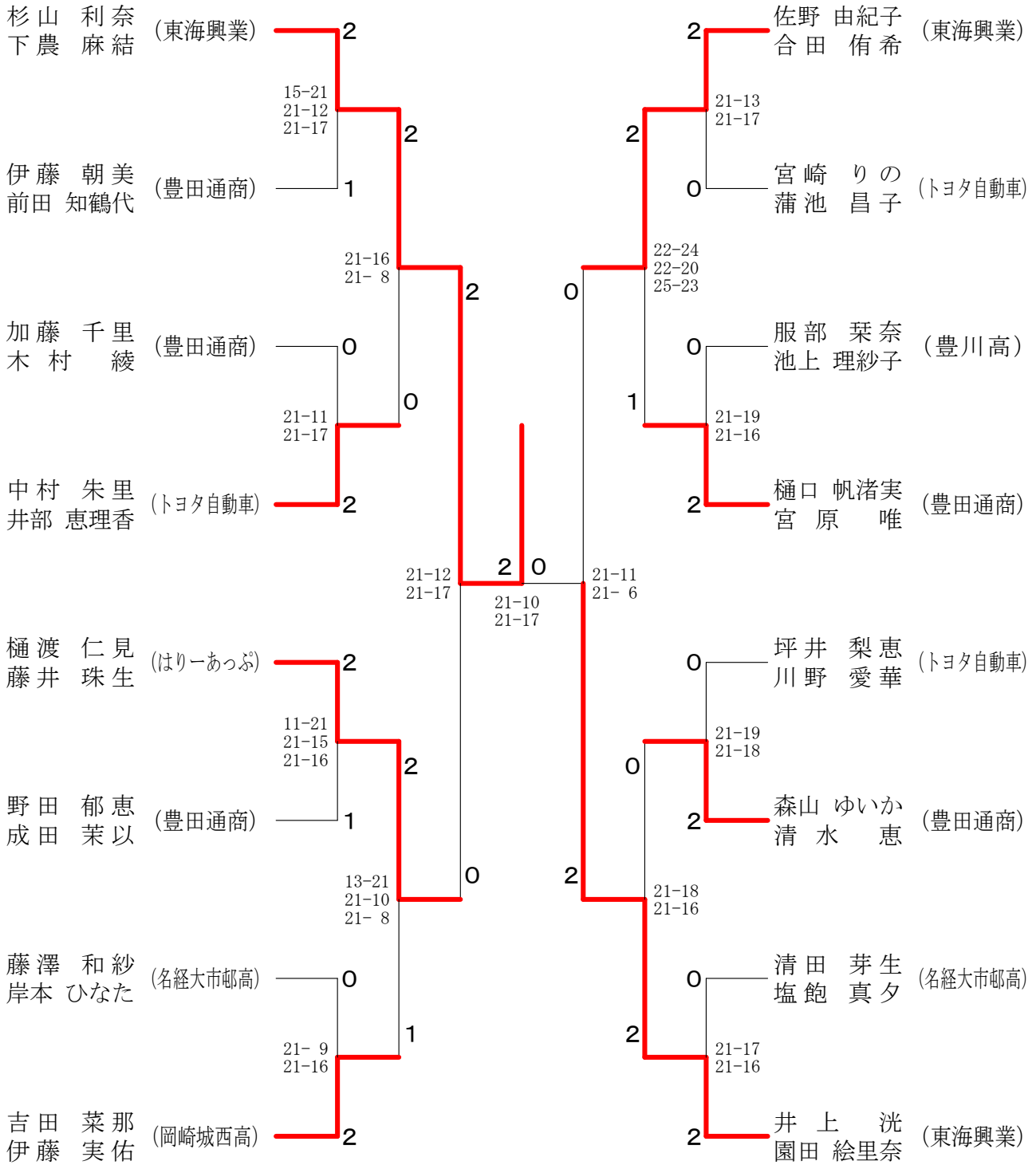

混合ダブルス

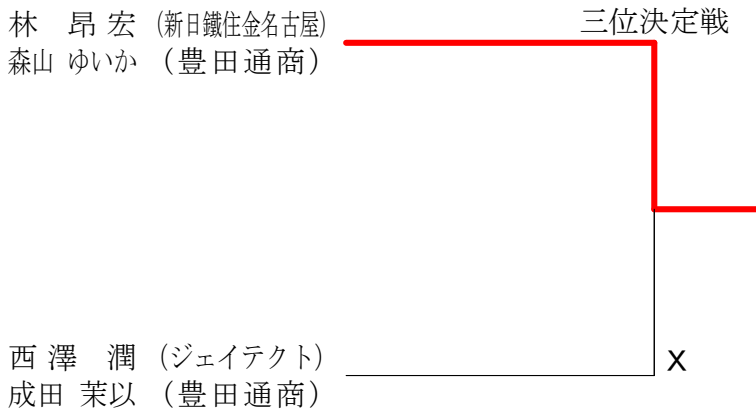
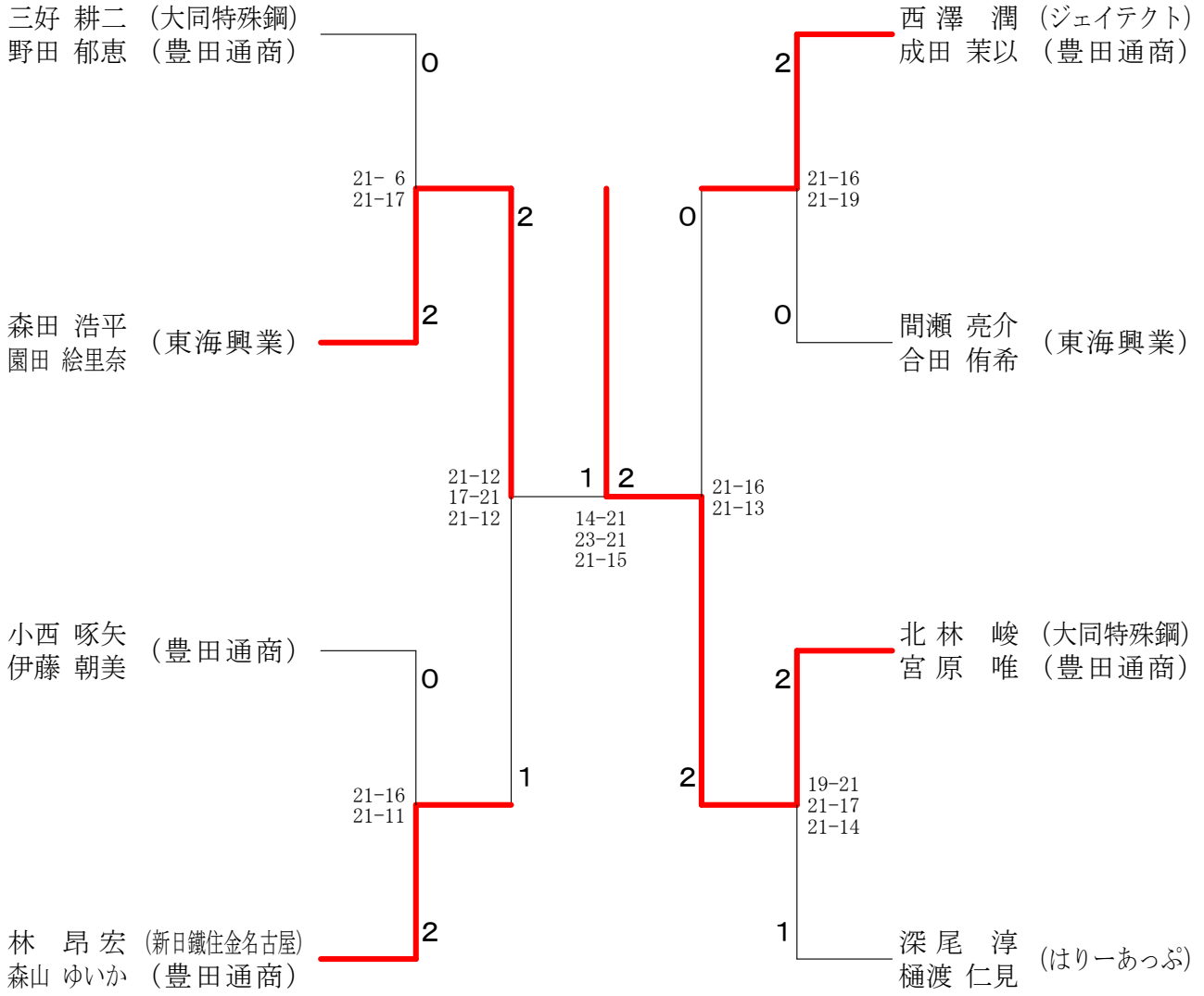

予選男子シングルス1

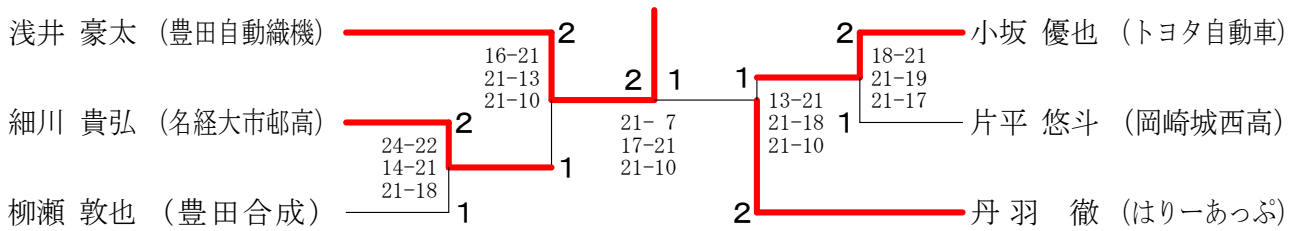

予選男子シングルス2

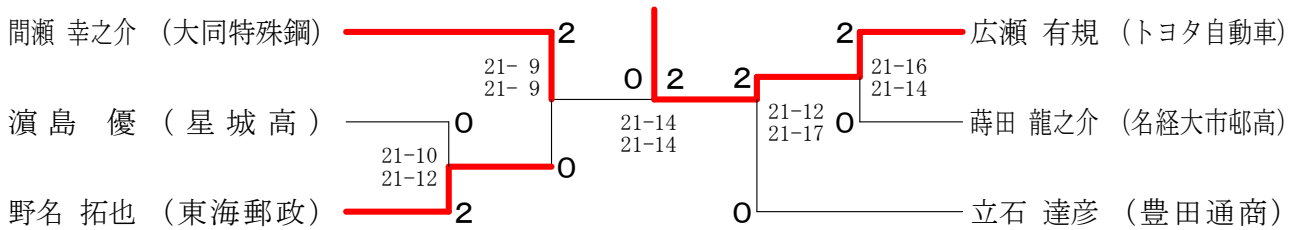

予選男子シングルス3

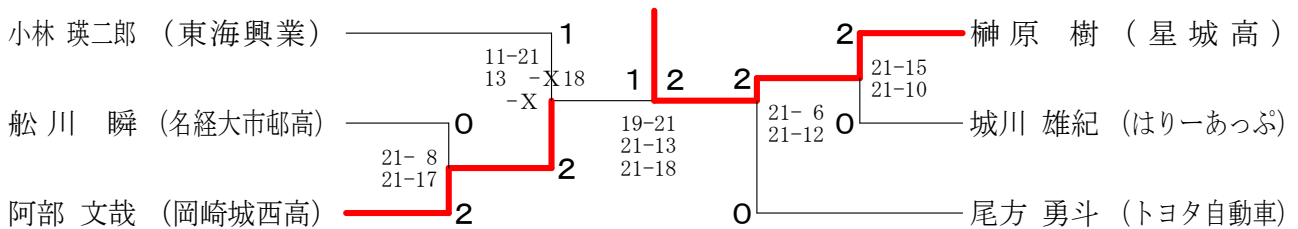

予選男子シングルス4

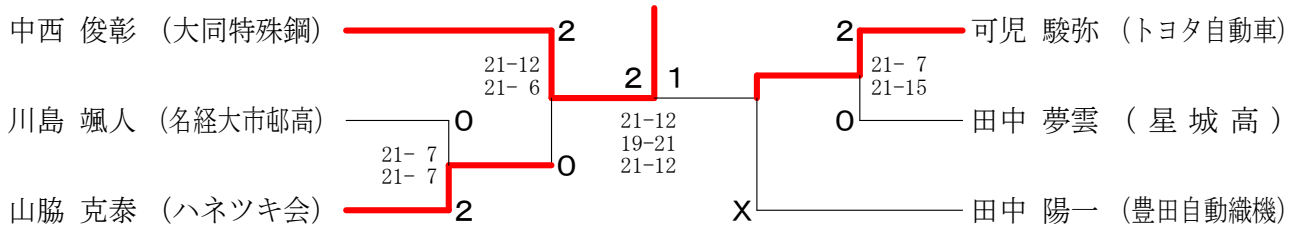

予選男子シングルス5

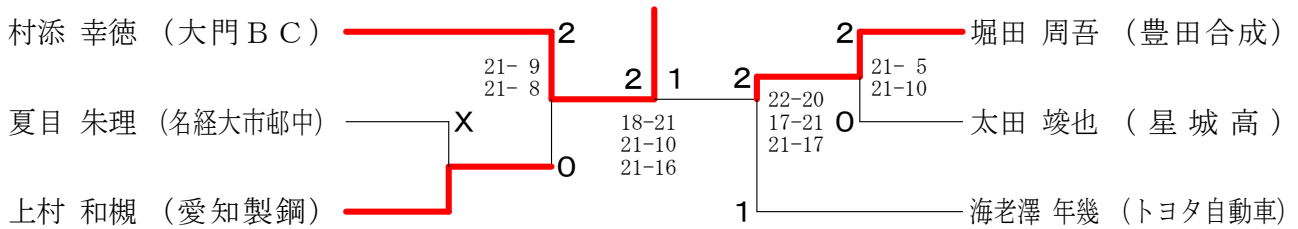

予選男子シングルス6

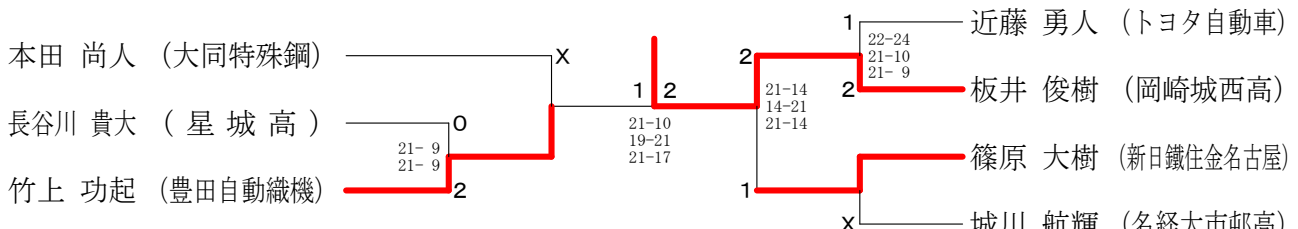

予選男子シングルス7

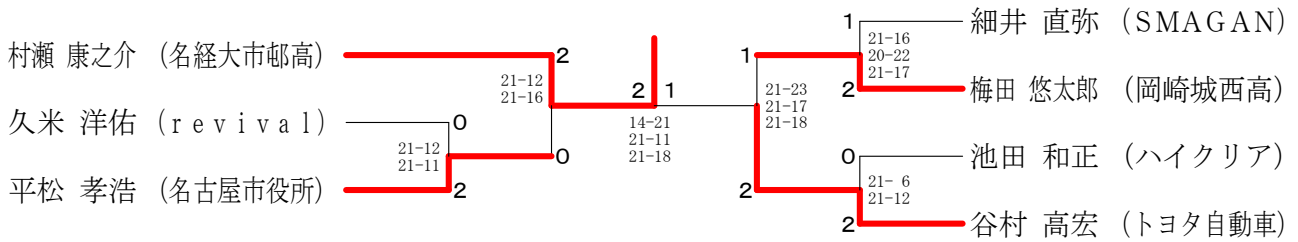

予選男子シングルス8

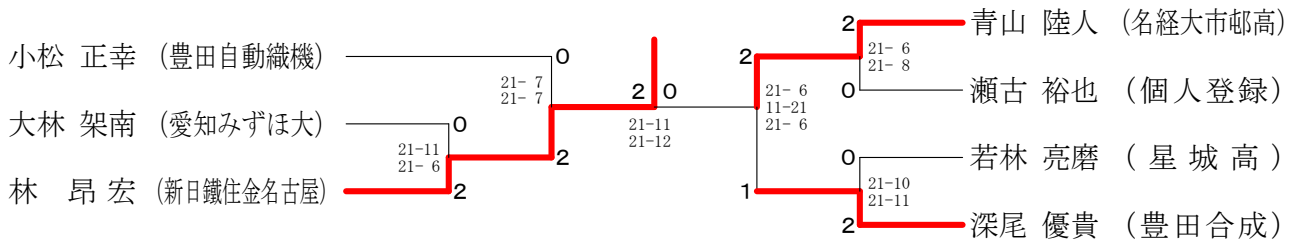

予選男子シングルス9

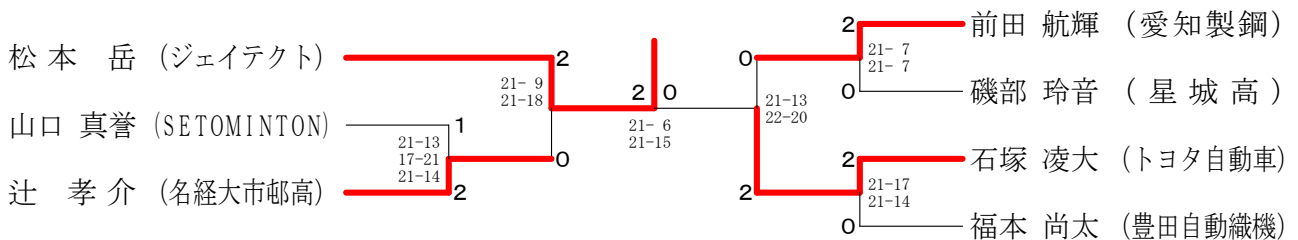

予選男子シングルス10

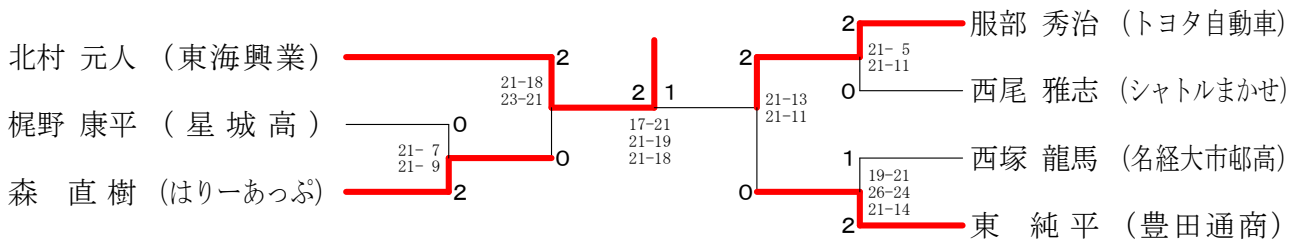

予選男子シングルス11

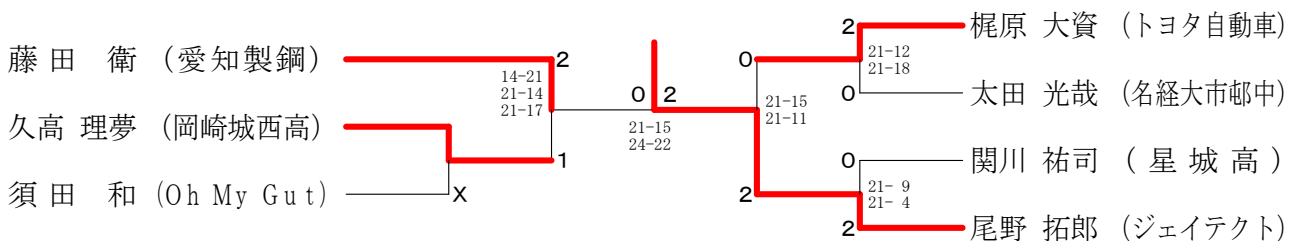

予選男子シングルス12

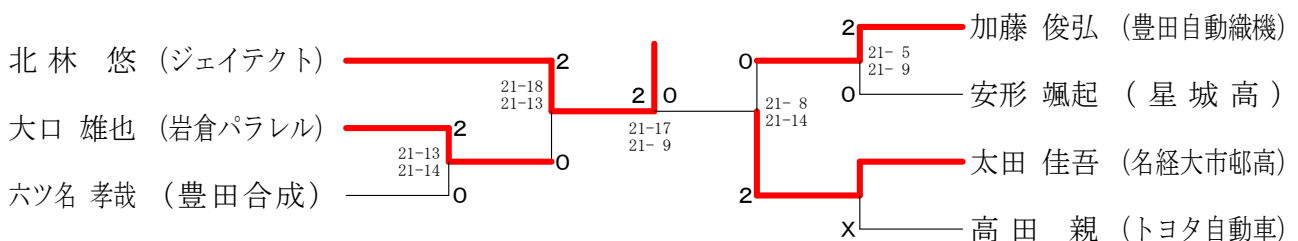

予選男子シングルス13

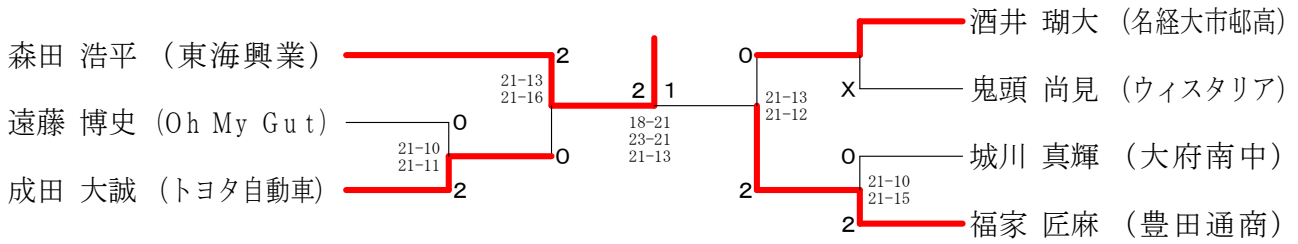

予選男子シングルス14

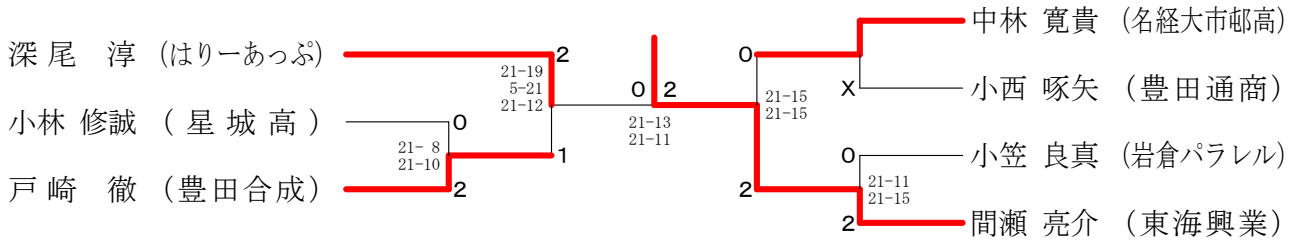

予選男子シングルス15

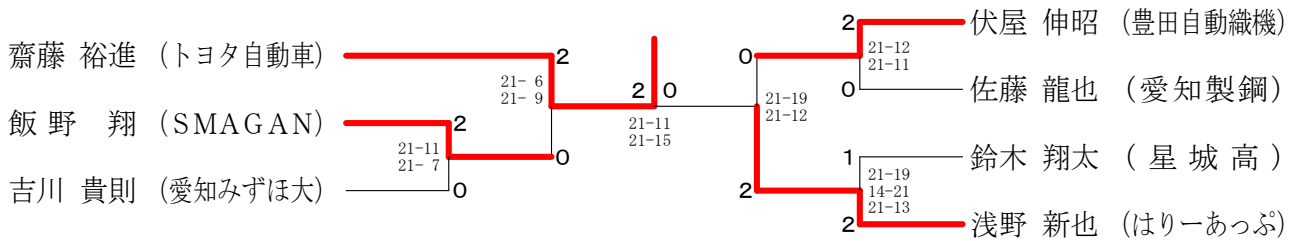

予選男子シングルス16

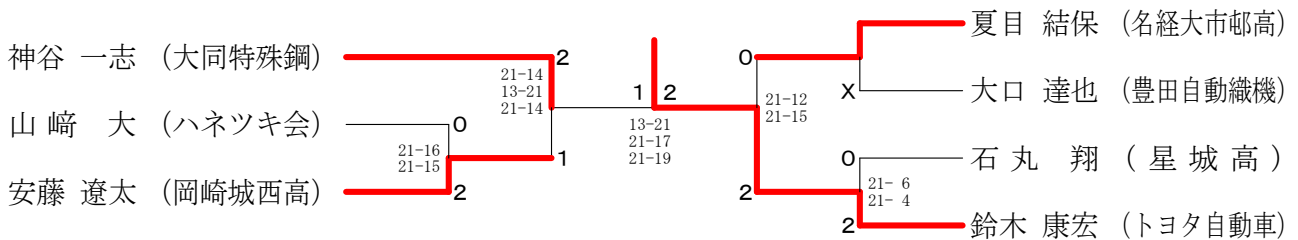

予選男子シングルス17

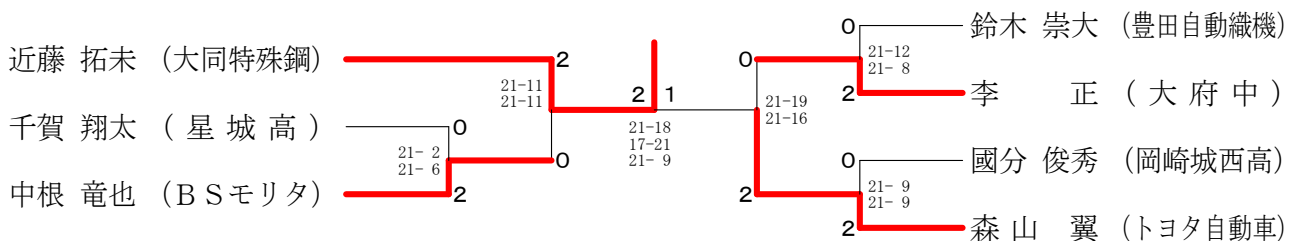



予選男子ダブルス1

三好 耕二 本田 尚人 (大同特殊鋼)	2	21- 4 21- 6	2	0	0	阿部 文哉 片平 悠斗 (岡崎城西高)
濱島 優 梶野 康平 (星城高)	0	21-16 21-16	2	0	2	服部 秀治 可児 駿弥 (トヨタ自動車)
中居 聖 池永 盛弥 (岩倉パラレル)	X					

予選男子ダブルス2

松本 岳 北林 悠 (ジェイテクト)	2	21- 8 21-10	2	0	0	鈴木 翔太 若林 亮磨 (星城高)
蒔田 龍之介 船川 瞬 (名経大市邨高)	1	23-21 16-21 21-14	0	21- 9 21- 7	2	児玉 智 成田 大誠 (トヨタ自動車)
櫻井 巧 上村 和楓 (愛知製鋼)	2					

予選男子ダブルス3

武山 修三 森田 浩平 (東海興業)	2	21-15 21-16	2	0	2	村瀬 康之介 竹林 雄 (名経大市邨高)
中村 穰 中村 俊則 (シャトルメイツ)	0	21-15 21- 9	0	21-13 21-13	1	戸崎 徹 堀田 周吾 (豊田合成)
竹上 功起 鈴木 崇大 (豊田自動織機)	2					

予選男子ダブルス4

谷村 一馬 近藤 勇人 (トヨタ自動車)	2	21- 4 21- 5	1	2	0	高田 真吾 柳瀬 敦也 (豊田合成)
小林 修誠 千賀 翔太 (星城高)	0	21-13 15-21 21-16	0	21-19 21-12	2	中口 竜郎 城川 雄紀 (はりーあっぷ)
篠原 大樹 梶原 弘貴 (新日鐵住金名古屋) (BudBud)	X					

予選男子ダブルス5

藤田 康史 林 昂宏 (新日鐵住金名古屋)	2	21- 9 21- 8	2	1	1	東 純平 小西 啄矢 (豊田通商)
久米 洋佑 高塚 大輔 (revival)	0	21-10 18-21 21-17	0	17-21 21-13 23-21	2	城川 航輝 酒井 瑚大 (名経大市邨高)
福本 尚太 大口 達也 (豊田自動織機)	X					

予選男子ダブルス6

北林 峻 森田 努 (大同特殊鋼)	2	21- 9 21-11	2	1	0	梅田 悠太郎 國分 俊秀 (岡崎城西高)
石丸 翔 磯部 玲音 (星城高)	0	21- 5 21- 7	0	20-22 21- 7 21-13	2	田中 陽一 浅井 豪太 (豊田自動織機)
梶原 大資 小坂 優也 (トヨタ自動車)	2					

予選男子ダブルス7

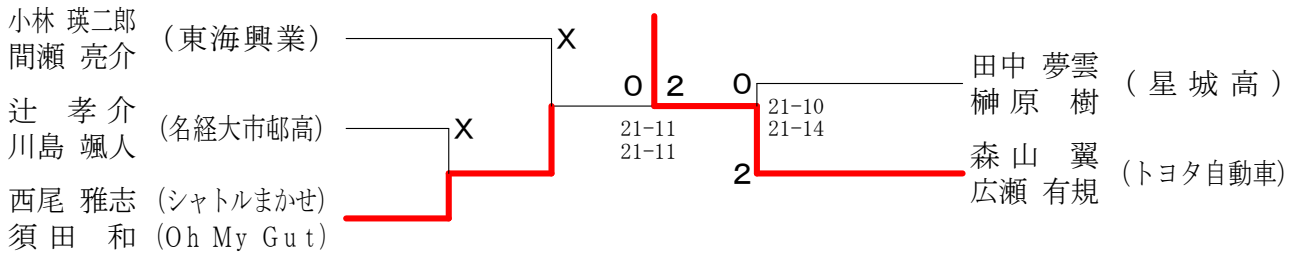

予選男子ダブルス8

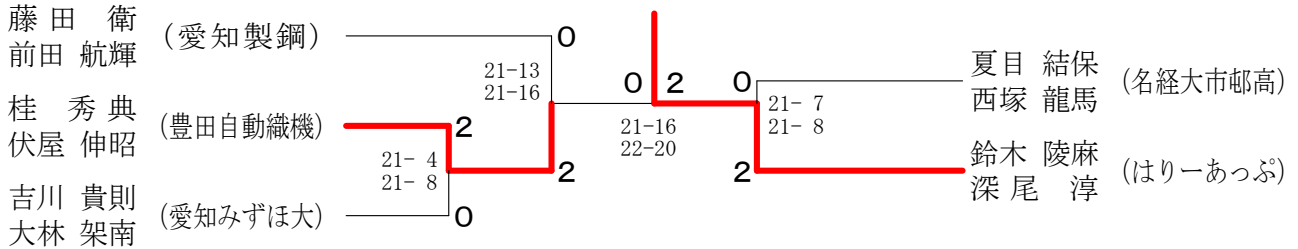

予選男子ダブルス9

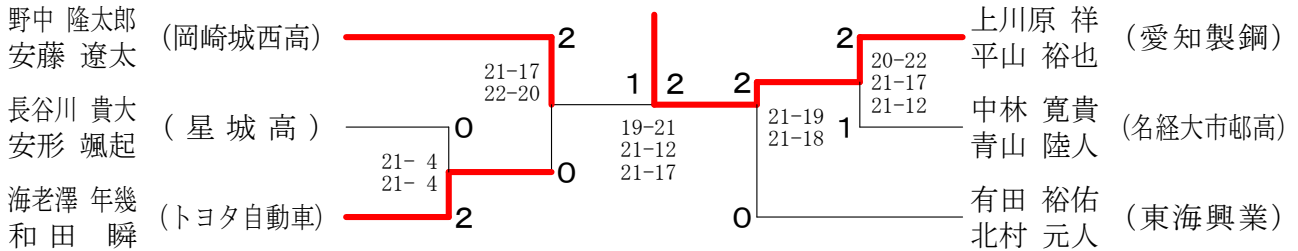

予選男子ダブルス10

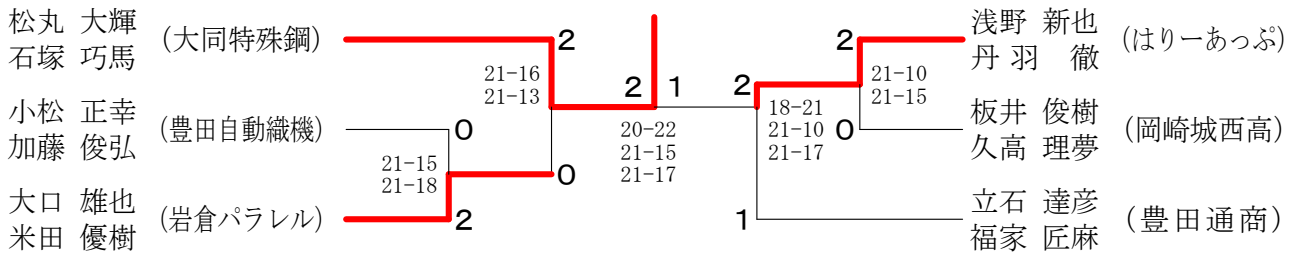

予選男子ダブルス11

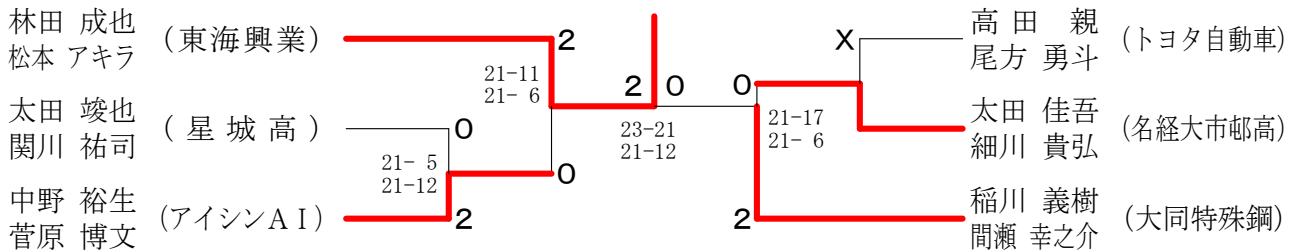

予選女子シングルス1

成田 茉以 (豊田通商)	—————	2
	21-15 21-13	—————
小林 桜花 (大府北中)	—————	1
	21-14 17-21 21-15	—————
浅井 美の里 (岡崎城西高)	—————	2

予選女子シングルス2

藤井 珠生 (はりーあつぷ)	—————	2
	21- 5 21- 8	—————
松井 みのり (星城高)	—————	0
	21- 7 21- 6	—————
河崎 結 (長久手ジュニア)	—————	2

予選女子シングルス3

井上 洸 (東海興業)	—————	2
	21-11 21- 7	—————
佐藤 絢音 (名経大市邨中)	—————	2
	14-21 23-21 22-20	—————
杉原 由姫 (星城高)	—————	1

予選女子シングルス4

吉田 菜那 (岡崎城西高)	—————	2
	21- 8 21-10	—————
大坪 花南乃 (大府北中)	—————	0
	21-14 21-19	—————
旧井 沙耶花 (星城高)	—————	2

予選女子シングルス5

森山 ゆいか (豊田通商)	—————	2
	21-13 21-18	—————
中山 うらら (名経大市邨中)	—————	1
	16-21 21-16 21-18	—————
宮浦 麻妃 (豊川高)	—————	2

予選女子シングルス6

藤澤 和紗 (名経大市邨高)	—————	2
	21-11 21-12	—————
山本 未来 (豊川高)	—————	2
	21-15 21-19	—————
梅田 莉々子 (岡崎ジュニア)	—————	0

予選女子シングルス7

坪井 梨恵 (トヨタ自動車)	—————	2
	17-21 21-18 21-10	—————
中尾 真琴 (長久手ジュニア)	—————	0
	21- 6 21- 6	—————
池上 菜々子 (名経大市邨高)	—————	2

予選女子シングルス8

塩飽 真夕 (名経大市邨高)	—————	2
	21- 5 21- 3	—————
早川 朱音 (星城高)	—————	0
池田 茉央 (大府南中)	—————	X

予選女子シングルス9

清水 恵 (豊田通商)	—————	2
	21- 5 21-12	—————
木村 真菜 (大府北中)	—————	2
	21-15 21-15	—————
榑原 有記奈 (星城高)	—————	0

予選女子シングルス10

伊藤 実佑 (岡崎城西高)	—————	2
	21- 9 21-10	—————
岩野 真睦 (名経大市邨中)	—————	1
	20-22 21-18 21-18	—————
森 友美 (豊川高)	—————	2

予選女子シングルス11

岩間 梨子 (トヨタ自動車)	—————	X
片山 葉月 (岡崎城西高)	—————	2
	10-21 21-14 22-20	—————
因藤 来夢 (大府北中)	—————	1

予選女子シングルス12

樋渡 仁見 (はりーあつぷ)	—————	2
	21-15 21-11	—————
松下 瑞季 (豊川高)	—————	2
	21- 4 21- 4	—————
塚口 愛海 (武豊中)	—————	0

予選女子シングルス13

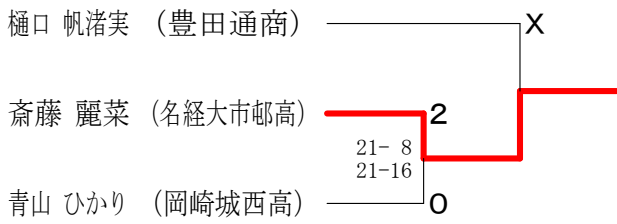

予選女子シングルス14

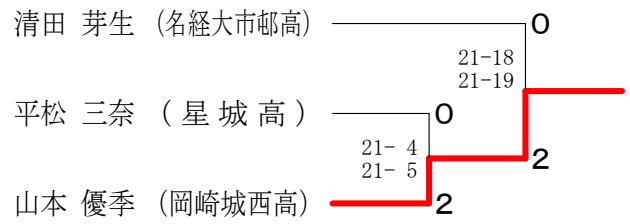

予選女子シングルス15

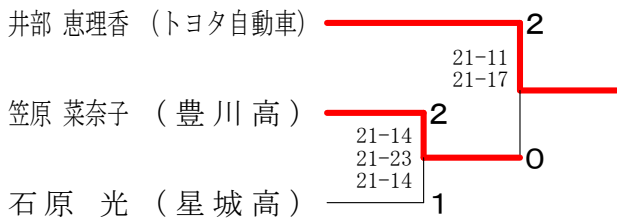

予選女子シングルス16

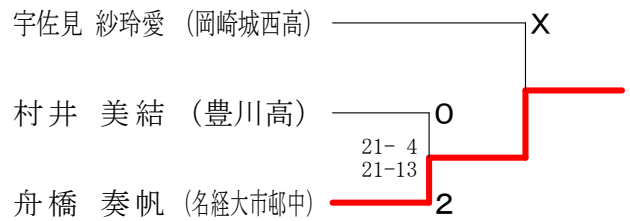

予選女子シングルス17

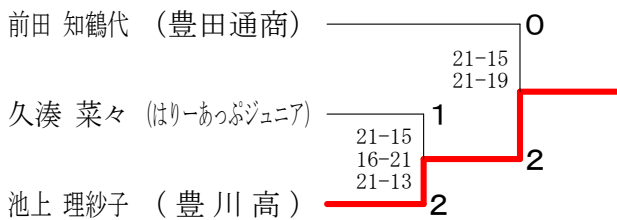

予選女子シングルス18

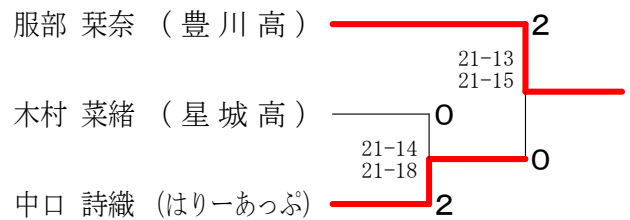

予選女子シングルス19

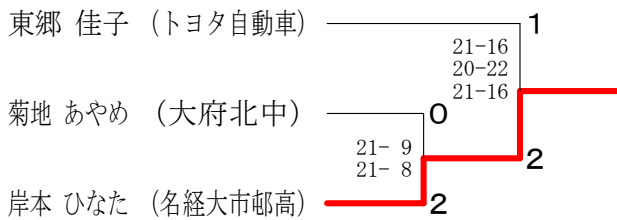

予選女子シングルス20

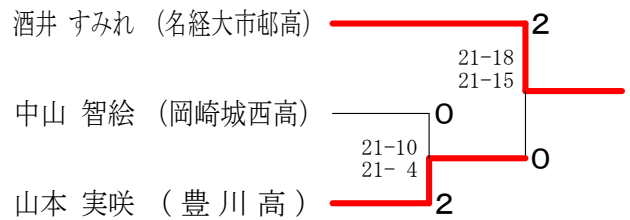

予選女子シングルス21

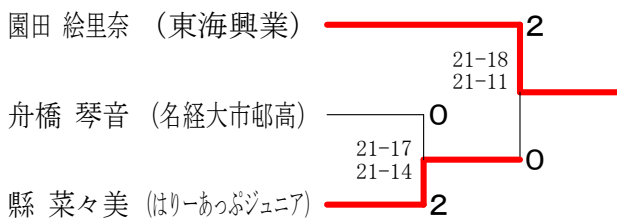

予選女子シングルス22

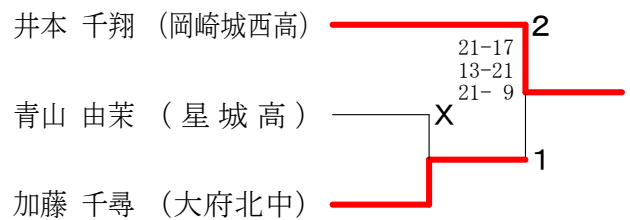

予選女子シングルス23

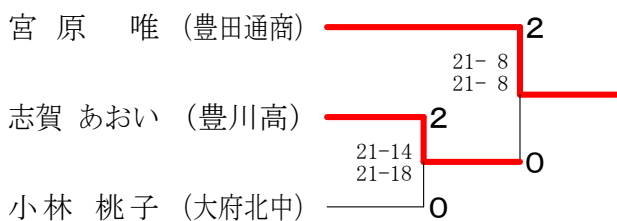

予選女子ダブルス1

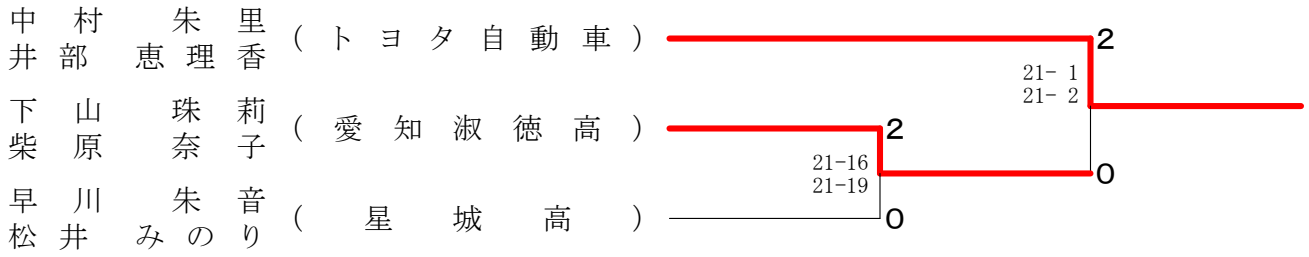

予選女子ダブルス2

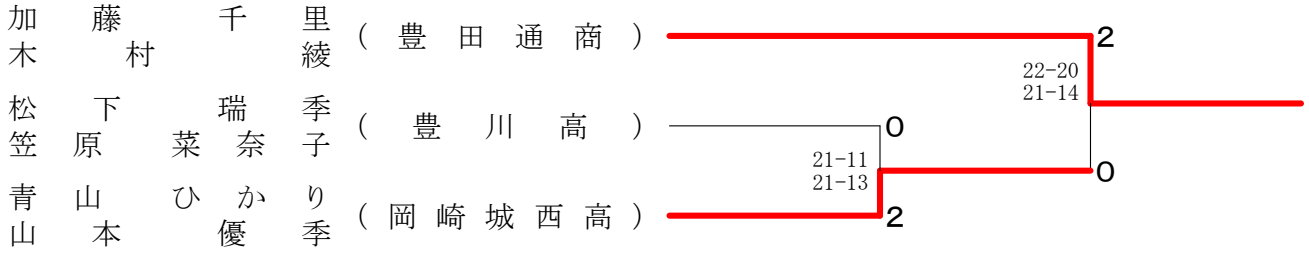

予選女子ダブルス3

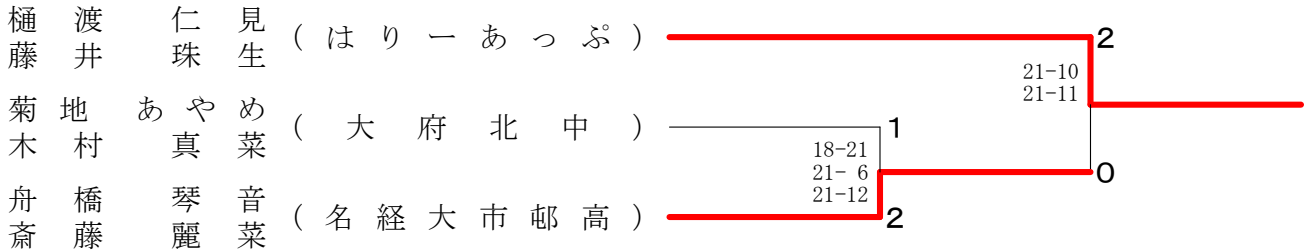

予選女子ダブルス4

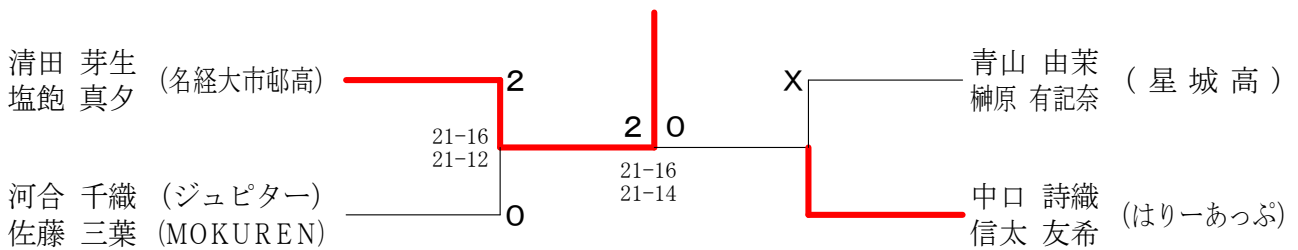

予選女子ダブルス5

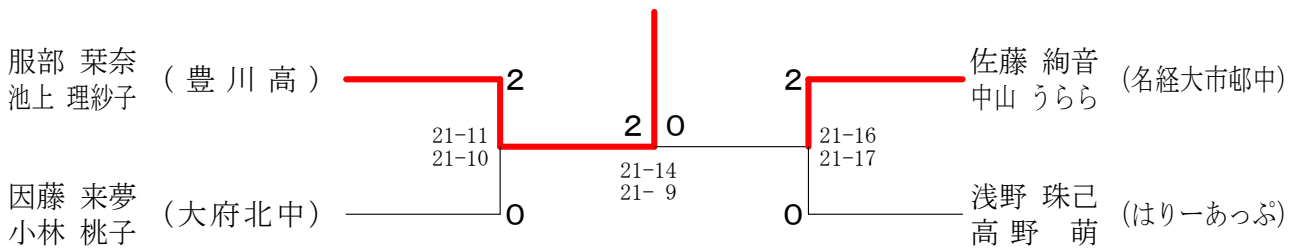

予選女子ダブルス6

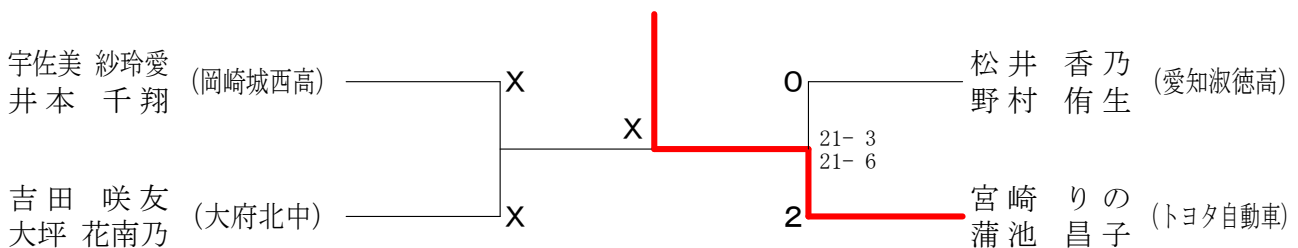

予選女子ダブルス7

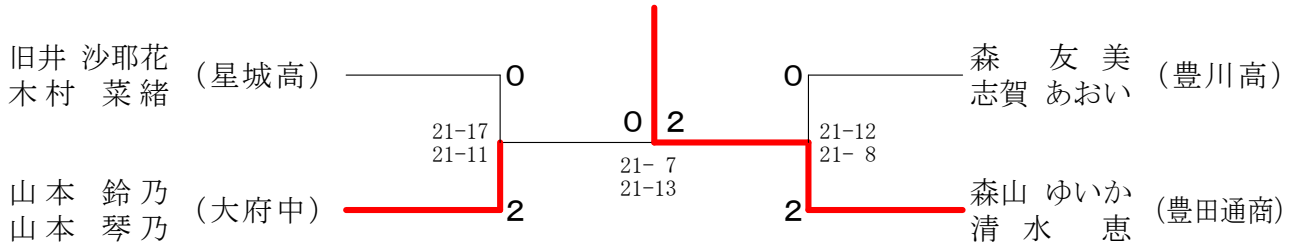

予選女子ダブルス8

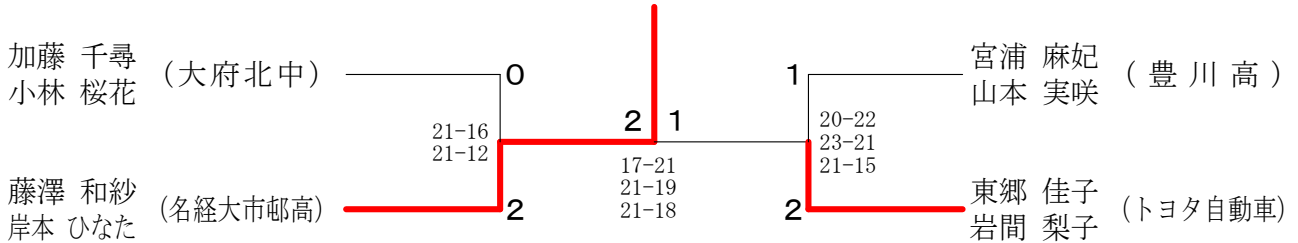

予選女子ダブルス9

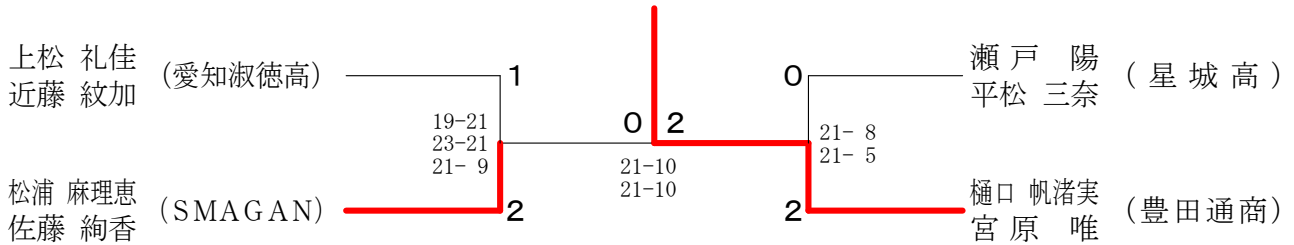

予選女子ダブルス10

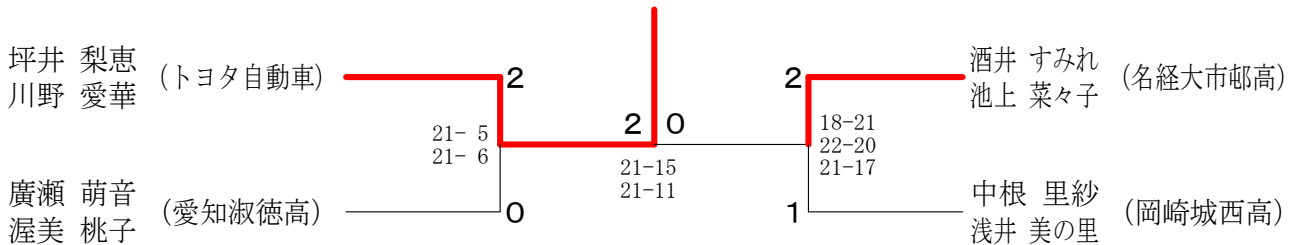

予選女子ダブルス11

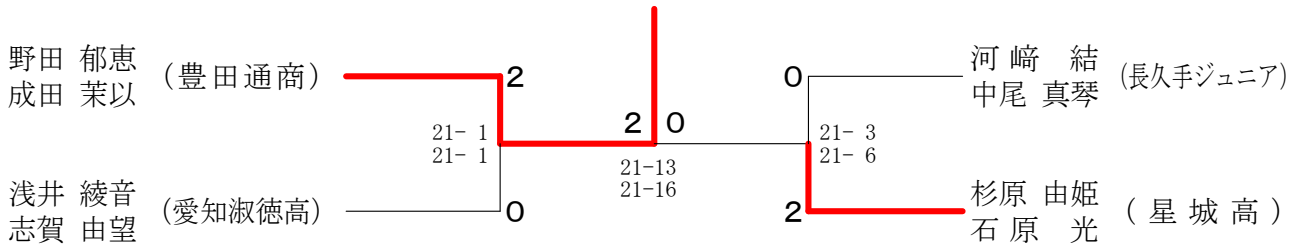

予選女子ダブルス12

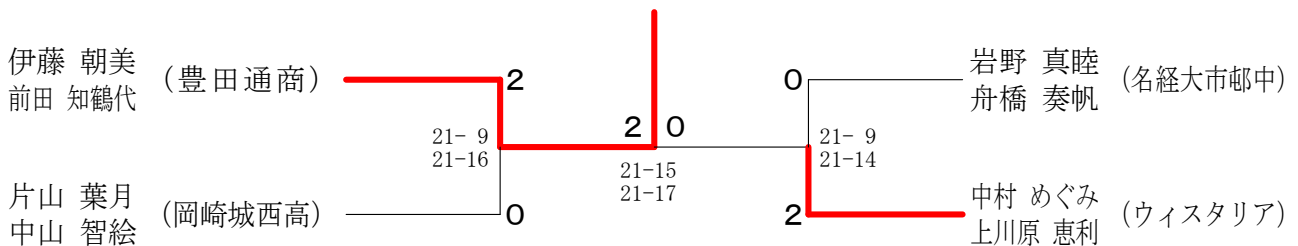

予選混合ダブルス1

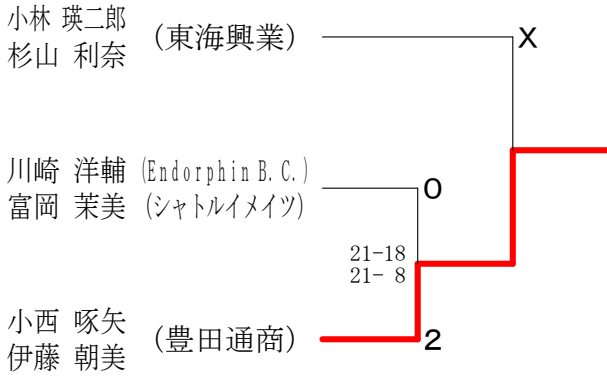

予選混合ダブルス2

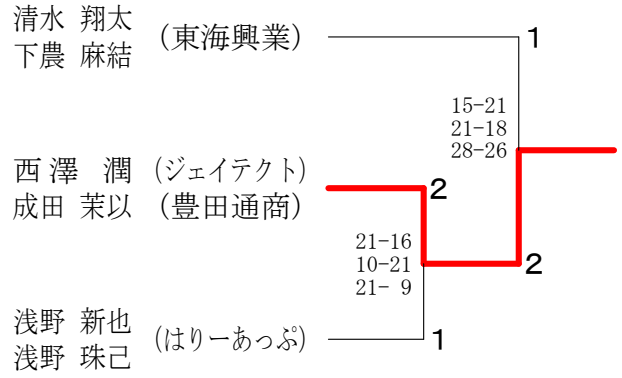

予選混合ダブルス3

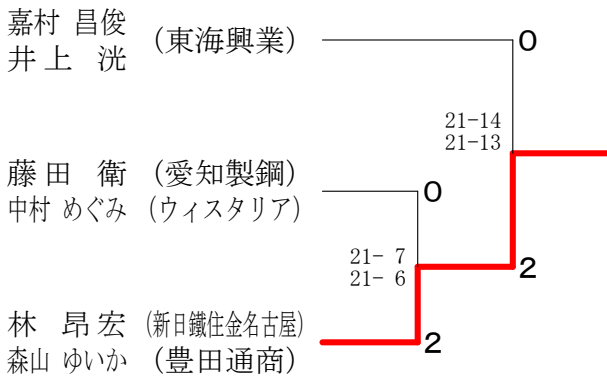

予選混合ダブルス4

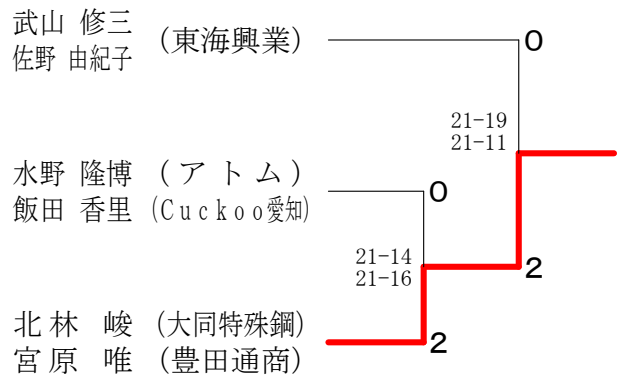

予選混合ダブルス5

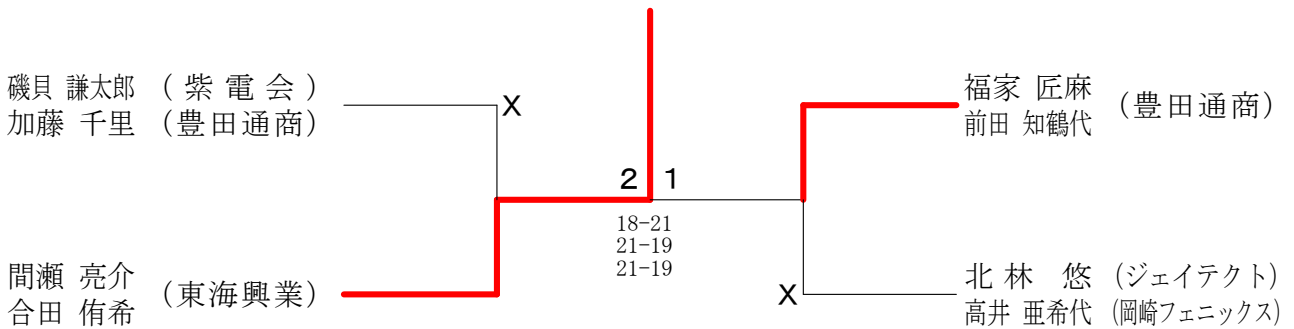

予選混合ダブルス6

