

第44回愛知県社会人クラブチームバドミントン選手権大会（個人戦）

一般男子選手権A単の部 Aブロック	比留木	川原	石原	勝敗	順位
比留木 悠人 (SMILE)		3	2		
川原 光騎 (はりーあつぷ)	3		1		
石原 魅斗 (RS NONAKA)	2	1			

一般男子選手権A単の部 Bブロック	砂子	李	柴田	勝敗	順位
砂子 甲斐斗 (フレスカ)		3	2		
李 正 (はりーあつぷ)	3		1		
柴田 京将 (SMAGAN)	2	1			

一般男子選手権A単の部 Cブロック	竹内	鹿島	梶谷	勝敗	順位
竹内 誠一郎 (RHBT)		3	2		
鹿島 真悟 (IWATA B. C.)	3		1		
梶谷 敦也 (黄金クラブ)	2	1			

一般男子選手権A単の部 Dブロック	近藤	新地	梅田	勝敗	順位
近藤 輝 (はりーあつぷ)		3	2		
新地 諒士 (BS. MORITA)	3		1		
梅田 大夢 (IWATA B. C.)	2	1			

一般男子選手権A単の部 Eブロック	竹岡	清水	高平	勝敗	順位
竹岡 房樹 (RHBT)		3	2		
清水 康生 (振甫クラブ)	3		1		
高平 息吹 (スペースシャトル)	2	1			

一般男子選手権A単の部 Fブロック	加藤	小嶋	西塚	勝敗	順位
加藤 滉士 (WISTARIA)		3	2		
小嶋 大和 (IWATA B. C.)	3		1		
西塚 慎太郎 (NOT-SOY)	2	1			

一般男子選手権A単の部 Gブロック	川村	伊藤	稲垣	勝敗	順位
川村 祐介 (RHBT)		3	2		
伊藤 裕基 (SMILE)	3		1		
稲垣 貴裕 (紫電会)	2	1			

一般男子選手権A単の部 決勝トーナメント

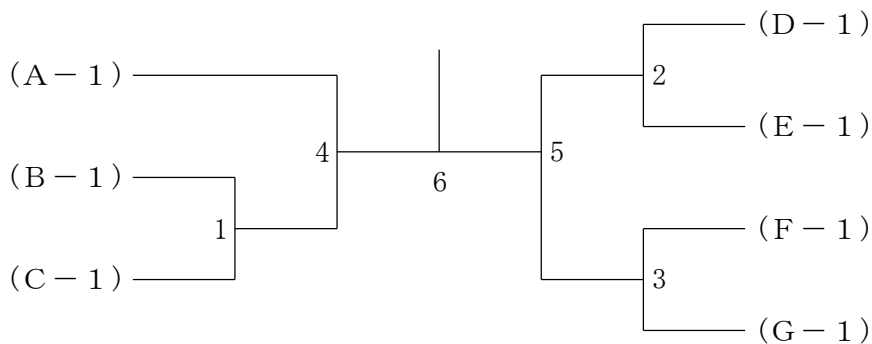

第44回愛知県社会人クラブチームバドミントン選手権大会（個人戦）

一般男子B単の部 Aブロック	阿部	西尾	猪島	勝敗	順位
阿部 真彦 (KEPPARE)		3	2		
西尾 駆 (岩倉パラレル)	3		1		
猪島 柊斗 (呉越同舟)	2	1			

一般男子B単の部 Bブロック	永野	細川	星原	勝敗	順位
永野 太一 (佐布里)		3	2		
細川 聖矢 (IWATA B. C.)	3		1		
星原 将人 (呉越同舟)	2	1			

一般男子B単の部 Cブロック	柿花	山田	堀内	勝敗	順位
柿花 龍也 (IWATA B. C.)		3	2		
山田 将也 (振甫クラブ)	3		1		
堀内 和樹 (ハネツキ会)	2	1			

一般男子B単の部 Dブロック	山口	埜	緒方	勝敗	順位
山口 雄平 (TAIYU)		3	2		
埜 敏幸 (ORCAS)	3		1		
緒方 浩人 (呉越同舟)	2	1			

一般男子B単の部 Eブロック	西山	井ノ本	村松	勝敗	順位
西山 芹佳 (IWATA B. C.)		3	2		
井ノ本 峻己 (DANDE LION)	3		1		
村松 涼平 (BudBud)	2	1			

一般男子B単の部 Fブロック	佐藤	牛山	大谷	勝敗	順位
佐藤 樹 (Oh my gut)		3	2		
牛山 将平 (IWATA B. C.)	3		1		
大谷 涼 (SGα)	2	1			

一般男子B単の部 決勝トーナメント

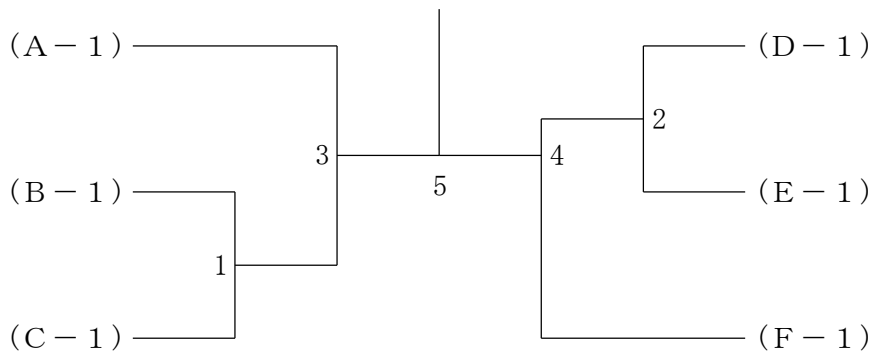

第44回愛知県社会人クラブチームバドミントン選手権大会（個人戦）

一般男子C単の部 Aブロック	鈴木	廣淵	市川	勝敗	順位
鈴木 雄貴 (UNITE)		3	2		
廣淵 俊也 (犬山シャトルズ)	3		1		
市川 湧基 (Wings)	2	1			

一般男子C単の部 Bブロック	萬玉	永井	小笠原	勝敗	順位
萬玉 駿介 (犬山シャトルズ)		3	2		
永井 翔也 (IWATA B.C.)	3		1		
小笠原 一磨 (Kozotte B.C.)	2	1			

一般男子C単の部 Cブロック	和佐野	國定	三澤	勝敗	順位
和佐野 智大 (Wings)		3	2		
國定 誠 (UNITE)	3		1		
三澤 祐典 (SMASH)	2	1			

一般男子C単の部 Dブロック	加藤	吉富	大藪	丹羽	勝敗	順位
加藤 睦貴 (ORCAS)		6	3	1		
吉富 宗希 (Wings)	6		2	4		
大藪 優樹 (犬山シャトルズ)	3	2		5		
丹羽 正幸 (UNITE)	1	4	5			

一般男子C単の部 Eブロック	小栗	佐藤	小西	勝敗	順位
小栗 亮 (SMASH)		3	2		
佐藤 景一 (犬山シャトルズ)	3		1		
小西 智晴 (DANDE LION)	2	1			

一般男子C単の部 決勝トーナメント

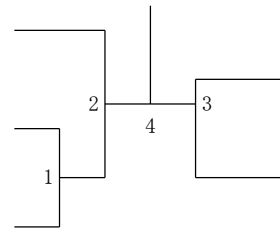

男子30歳以上単の部 Aブロック	細井	小笠	毛利	船橋	勝敗	順位
細井 直弥 (SMAGAN)		6	3	1		
小笠 良真 (CHUBU BC)	6		2	4		
毛利 貴彰 (岐大BC)	3	2		5		
船橋 優介 (東海シャトルズ)	1	4	5			

男子30歳以上単の部 Bブロック	子安	矢野	信太	川村	勝敗	順位
子安 広輝 (SMILE)		6	3	1		
矢野 嵩也 (SMAGAN)	6		2	4		
信太 智裕 (WISTARIA)	3	2		5		
川村 磨史 (FEATHER FLOCK)	1	4	5			

男子30歳以上単の部 決勝トーナメント

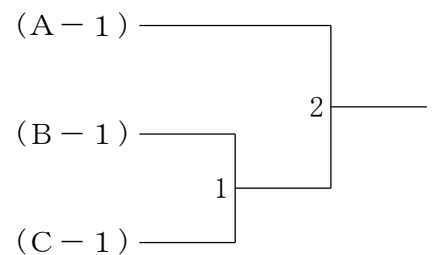

男子30歳以上単の部 Cブロック	森田	埜島	齋藤	勝敗	順位
森田 貴士 (CHUBU BC)		3	2		
埜島 勇樹 (岐大BC)	3		1		
齋藤 侑気 (RS NONAKA)	2	1			

第44回愛知県社会人クラブチームバドミントン選手権大会（個人戦）

男子35歳以上単の部 Aブロック	中 口	荒 川	馬 場	藤 本	勝 敗	順位
中口 竜郎 (はりーあつぷ)		6	3	1		
荒川 駿介 (黄金クラブ)	6		2	4		
馬場 雄一 (スペースシャトル)	3	2		5		
藤本 博志 (Rounins)	1	4	5			

男子35歳以上単の部 Bブロック	水 野	棚 橋	島 川	宮 崎	勝 敗	順位
水野 博貴 (黄金クラブ)		6	3	1		
棚橋 拓也 (SETOMINTON)	6		2	4		
島川 靖英 (Yosher'Zoo)	3	2		5		
宮崎 翔 (NOT-SOY)	1	4	5			

男子35歳以上単の部 決勝トーナメント

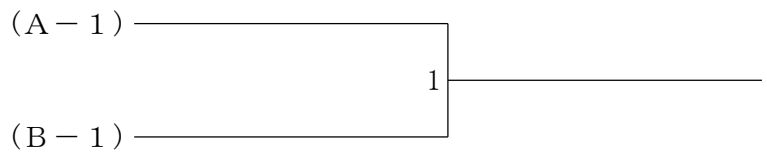

男子40歳以上単の部 Aブロック	安 藤	中 村	長 利	勝 敗	順位
安藤 力 (BS. MORITA)		3	2		
中村 佳和 (横須賀クラブ)	3		1		
長利 峰男 (佐布里)	2	1			

男子40歳以上単の部 Bブロック	佐 藤	杉 崎	多久島	勝 敗	順位
佐藤 大樹 (Oh my gut)		3	2		
杉崎 雄一 (Hiragi)	3		1		
多久島 一慶 (紫電会)	2	1			

男子40歳以上単の部 Cブロック	高 井	木 村	山 本	勝 敗	順位
高井 伸幸 (SGα)		3	2		
木村 真惇 (佐布里)	3		1		
山本 和哉 (Bud Bud)	2	1			

男子40歳以上単の部 Dブロック	篠 原	中 居	工 藤	久 田	勝 敗	順位
篠原 義久 (NOT-SOY)		6	3	1		
中居 聖 (岩倉パラレル)	6		2	4		
工藤 邦晶 (佐布里)	3	2		5		
久田 翔太 (Endorphin)	1	4	5			

男子40歳以上単の部 Eブロック	三ツ石	立 松	播 間	勝 敗	順位
三ツ石 治 (横須賀クラブ)		3	2		
立松 幹浩 (東海クラブ)	3		1		
播間 良記 (SMAGAN)	2	1			

男子40歳以上単の部 決勝トーナメント

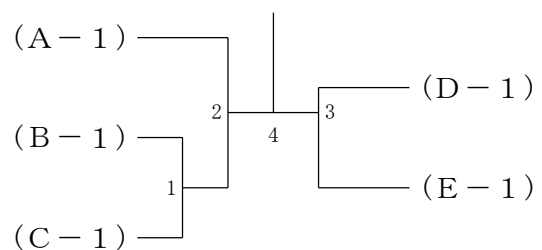

第44回愛知県社会人クラブチームバドミントン選手権大会（個人戦）

男子45歳以上単の部 Aブロック	遠藤	小川	千葉	勝敗	順位
遠藤 博史 (Oh my gut)		3	2		
小川 直哉 (Hiragi)	3		1		
千葉 誠 (DANDE LION)	2	1			

男子45歳以上単の部 Bブロック	下島	立花	加藤	勝敗	順位
下島 直樹 (フレスカ)		3	2		
立花 法生 (Oh my gut)	3		1		
加藤 真 (SETOMINTON)	2	1			

男子45歳以上単の部 Cブロック	永田	大城	土屋	勝敗	順位
永田 一郎 (Oh my gut)		3	2		
大城 栄 (中川シャトル)	3		1		
土屋 壮 (SETOMINTON)	2	1			

男子45歳以上単の部 Dブロック	山崎	吉川	佐藤	勝敗	順位
山崎 大 (ハネツキ会)		3	2		
吉川 功次郎 (WISTARIA)	3		1		
佐藤 慎雄 (RHBT)	2	1			

男子45歳以上単の部 決勝トーナメント

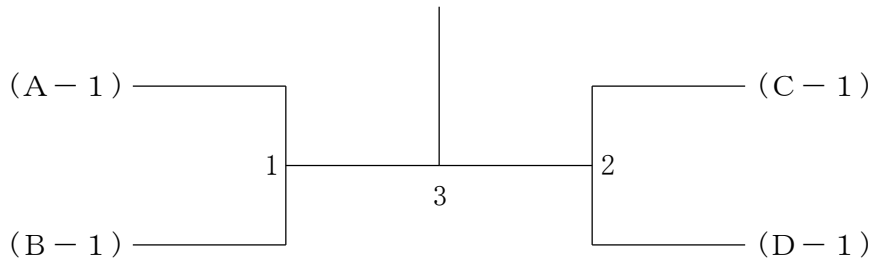

男子50歳以上単の部 Aブロック	安井	加藤	市川	梶野	勝敗	順位
安井 憲司 (ATOM)		6	3	1		
加藤 貴人 (呉越同舟)	6		2	4		
市川 清伸 (JumSma)	3	2		5		
梶野 博規 (横須賀クラブ)	1	4	5			

男子50歳以上単の部 Bブロック	大塚	佐々木	柴富	鈴木	勝敗	順位
大塚 英一 (シャトルまかせ)		6	3	1		
佐々木 護 (ヤングシルバー)	6		2	4		
柴富 一孝 (風林火山)	3	2		5		
鈴木 聡 (KOZOTTE B.C.)	1	4	5			

男子50歳以上単の部 決勝トーナメント

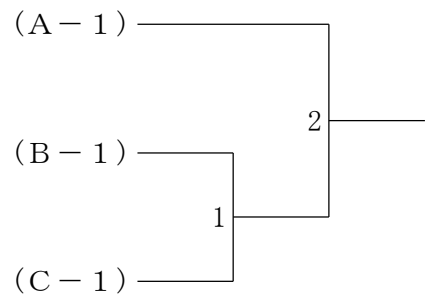

男子50歳以上単の部 Cブロック	金子	淡路谷	長谷川	勝敗	順位
金子 豊治 (NANZAN)		3	2		
淡路谷 浩 (MUSCLE CLUB)	3		1		
長谷川 学 (瑞穂クラブ)	2	1			

第44回愛知県社会人クラブチームバドミントン選手権大会（個人戦）

男子55歳以上単の部 Aブロック	西 山	稲 垣	若 井	鯉 江	勝 敗	順位
西山 智彦 (シャトルまかせ)		6	3	1		
稲垣 計規 (SETOMINTON)	6		2	4		
若井 泉 (NANZAN)	3	2		5		
鯉江 信明 (MUSCLE CLUB)	1	4	5			

男子55歳以上単の部 Bブロック	濱 田	角 藤	宇佐見	稲 垣	勝 敗	順位
濱田 征明 (pooona)		6	3	1		
角藤 利明 (JumSma)	6		2	4		
宇佐見 達也 (東海シャトルズ)	3	2		5		
稲垣 亨 (呉越同舟)	1	4	5			

男子55歳以上単の部 決勝トーナメント

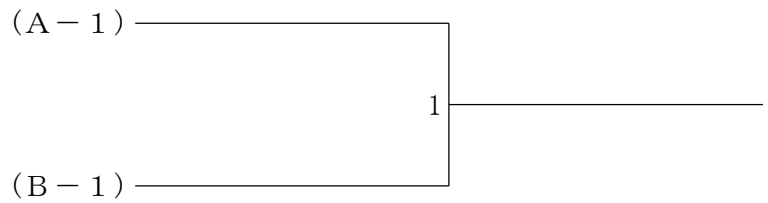

男子60歳以上単の部 Aブロック	浜 崎	林	土 井	塚 本	勝 敗	順位
浜崎 久義 (AISIN AW)		6	3	1		
林 昭浩 (スペースシャトル)	6		2	4		
土井 浩司 (Tsumumi)	3	2		5		
塚本 貴史 (Oh my gut)	1	4	5			

男子60歳以上単の部 Bブロック	森 本	校 條	中 島	越 田	勝 敗	順位
森本 順 (名北)		6	3	1		
校條 和久 (東海クラブ)	6		2	4		
中島 秀夫 (ヤングシルバー)	3	2		5		
越田 佳之 (AISIN AW)	1	4	5			

男子60歳以上単の部 決勝トーナメント

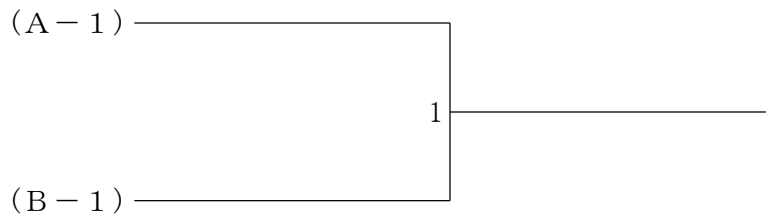

第44回愛知県社会人クラブチームバドミントン選手権大会（個人戦）

男子65歳以上単の部	青 山	湯 海	磯 本	福 井	米 本	勝 敗	順位
青山 伸幸 (DAIMON)		1	4	6	9		
湯海 鵬 (LOVEALL)	1		8	3	5		
磯本 朝雄 (Tsutsumi)	4	8		10	2		
福井 邦芳 (名港クラブ)	6	3	10		7		
米本 勝如 (DAIMON)	9	5	2	7			

男子70歳以上単の部 Aブロック	岸	加 藤	野 中	勝 敗	順位
岸 邦晴 (名北)		3	2		
加藤 敬 (DAIMON)	3		1		
野中 孝明 (ラケットメイトクラブ)	2	1			

男子70歳以上単の部 Bブロック	荒 井	工 藤	佐々木	旭	勝 敗	順位
荒井 和夫 (桜井BC)		6	3	1		
工藤 亨 (名港クラブ)	6		2	4		
佐々木 淳 (名北)	3	2		5		
旭 実喜雄 (LOVEALL)	1	4	5			

男子70歳以上単の部 決勝トーナメント

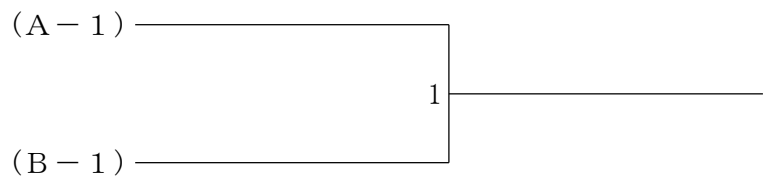

第44回愛知県社会人クラブチームバドミントン選手権大会（個人戦）

女子40歳以上単の部	田中	久田	山本	勝敗	順位
田中 扶有美 (Tsutsumi)		3	2		
久田 紀子 (岩倉パラレル)	3		1		
山本 宏美 (MTB)	2	1			

女子45歳以上単の部	深谷	安福	篠原	勝敗	順位
深谷 雅代 (Sweet)		3	2		
安福 裕子 (三好)	3		1		
篠原 里美 (Mille-Feuille)	2	1			

女子55歳以上単の部	濱田	木下	清水	勝敗	順位
濱田 明日香 (pona)		3	2		
木下 伸子 (BUTCHERS)	3		1		
清水 美紀 (中川シャトル)	2	1			

第44回愛知県社会人クラブチームバドミントン選手権大会（個人戦）

一般男子選手権A複の部 Aブロック	山内 竹内	稲葉 稲垣	砂子 佐々木	勝敗	順位
山内 涼雅 (RHBT) 竹内 誠一郎		× 15-11 13-15 13-15	○ 15-12 15- 5	M 1-1 G 3-2 P 71-58	2
稲葉 琢人 (FLIGHT) 稲垣 貴裕 (紫電会)	○ 11-15 15-13 15-13		○ 15- 4 15-11	M 2-0 G 4-1 P 71-56	1
砂子 甲斐斗 (フレスカ) 佐々木 健太 (JumSma)	× 12-15 5-15	× 4-15 11-15		M 0-2 G 0-4 P 32-60	3

一般男子選手権A複の部 Bブロック	海老原 蝦子	貞方 真鍋	梅田 鹿島	勝敗	順位
海老原 将人 (NOT-SOY) 蝦子 恒紀 (MUSCLE CLUB)		○ 9-15 15-10 15- 9	○ 15-10 15-12	M 2-0 G 4-1 P 69-56	1
貞方 智輝 (岩倉パラレル) 真鍋 幹太 (SMAGAN)	× 15- 9 10-15 9-15		○ 15-12 15-10	M 1-1 G 3-2 P 64-61	2
梅田 大夢 (IWATA B. C.) 鹿島 真悟	× 10-15 12-15	× 12-15 10-15		M 0-2 G 0-4 P 44-60	3

一般男子選手権A複の部 Cブロック	谷村 李	小竹 末松	福井 守屋	勝敗	順位
谷村 高宏 (はりーあつぷ) 李 正		○ 15-10 15-13	○ 15-13 15- 8	M 2-0 G 4-0 P 60-44	1
小竹 剛生 (RS NONAKA) 末松 功大	× 10-15 13-15		× 12-15 15- 8 7-15	M 0-2 G 1-4 P 57-68	3
福井 優志 (有心館) 守屋 政輝	× 13-15 8-15	○ 15-12 8-15 15- 7		M 1-1 G 2-3 P 59-64	2

一般男子選手権A複の部 Dブロック	金子 榊原	安藤 鈴木	杉本 天野	勝敗	順位
金子 真之 (SMAGAN) 榊原 聡真		○ 15-10 12-15 15-13	○ -X	M 2-0 G 4-1 P 72-38	1
安藤 豪 (岐大BC) 鈴木 康宏 (WISTARIA)	× 10-15 15-12 13-15		○ -X	M 1-1 G 3-2 P 68-42	2
杉本 真一 (東海クラブ) 天野 宏紀	× X-	× X-		M 0-2 G 0-4 P 0-60	3

一般男子選手権A複の部 Eブロック	竹岡 田畑	柴田 澤	川島 宮下	勝敗	順位
竹岡 房樹 (RHBT) 田畑 佳樹 (CHUBU BC)		○ -X	○ 15- 8 17-15	M 2-0 G 4-0 P 62-23	1
柴田 京将 (SMAGAN) 澤井 淳 (フレスカ)	× X-		× X-	M 0-2 G 0-4 P 0-60	3
川島 颯斗 (FLIGHT) 宮下 諒大 (スペースシャトル)	× 8-15 15-17	○ -X		M 1-1 G 2-2 P 53-32	2

一般男子選手権A複の部 Fブロック	井原 加藤	西塚 青	高柳 村	勝敗	順位
井原 弘貴 (紫電会) 加藤 滉士 (WISTARIA)		○ 15-13 8-15 15-10	○ 15- 5 12-15 15- 6	M 2-0 G 4-2 P 80-64	1
西塚 龍馬 (FLIGHT) 青山 陸人	× 13-15 15- 8 10-15		○ 15- 9 15-11	M 1-1 G 3-2 P 68-58	2
高柳 拓真 (RHBT) 川村 祐介	× 5-15 15-12 6-15	× 9-15 11-15		M 0-2 G 1-4 P 46-72	3

一般男子選手権A複の部 Gブロック	瀬戸 近藤	小西 成田	近藤 川原	勝敗	順位
瀬戸 海 (MUSCLE CLUB) 近藤 峻矢 (RHBT)		× 15-12 12-15 9-15	○ 15- 7 11-15 15-11	M 1-1 G 3-3 P 77-75	2
小西 真弘 (フレスカ) 成田 圭佑 (Free Will)	○ 12-15 15-12 15- 9		○ 15-12 15- 9	M 2-0 G 4-1 P 72-57	1
近藤 輝 (はりーあつぷ) 川原 光騎	× 7-15 15-11 11-15	× 12-15 9-15		M 0-2 G 1-4 P 54-71	3

一般男子選手権A複の部 Hブロック	大谷 小嶋	梶谷 齋藤	矢野 山田	勝敗	順位
大谷 唯斗 (RHBT) 小嶋 大和 (IWATA BC)		○ 15-12 15- 9	○ 15- 7 15-11	M 2-0 G 4-0 P 60-39	1
梶谷 敦也 (黄金クラブ) 齋藤 圭佑 (岐大BC)	× 12-15 9-15		× 6-15 12-15	M 0-2 G 0-4 P 39-60	3
矢野 嵩也 (SMAGAN) 山田 良太	× 7-15 11-15	○ 15- 6 15-12		M 1-1 G 2-2 P 48-48	2

一般男子選手権A複の部 Iブロック	安藤 駒田	西塚 島田	森上 藤本	勝敗	順位
安藤 大地 (WISTARIA) 駒田 直也 (Shuttle Mates)		○ 15-13 15-12	○ 15-10 15-13	M 2-0 G 4-0 P 60-48	1
西塚 慎太郎 (NOT-SOY) 島田 航 (SMAGAN)	× 13-15 12-15		○ 15- 9 15-11	M 1-1 G 2-2 P 55-50	2
森上 雄斗 (IWATA B. C.) 藤本 拓也	× 10-15 13-15	× 9-15 11-15		M 0-2 G 0-4 P 43-60	3

一般男子選手権A複の部 Jブロック	鈴木 服部	石塚 濱野	鳥居 國分	勝敗	順位
鈴木 希望 (BS. MORITA) 服部 秀治		× 8-15 17-15 12-15	× 16-14 8-15 13-15	M 0-2 G 2-4 P 74-89	3
石塚 巧馬 (WISTARIA) 濱野 翠斗 (KEPPARE)	○ 15- 8 15-17 15-12		× 10-15 15-11 10-15	M 1-1 G 3-3 P 80-78	2
鳥居 京平 (FLIGHT) 國分 俊秀	○ 14-16 15- 8 15-13	○ 15-10 11-15 15-10		M 2-0 G 4-2 P 85-72	1

第44回愛知県社会人クラブチームバドミントン選手権大会（個人戦）

一般男子B複の部 Aブロック	栞花 安藤	大城 智詞	吉永 裕也	永川 勝	勝敗	順位
栞花 龍也 (IWATA B. C.) 安藤 尚弘	○	×	×	M 0-2 G 1-4 P 67-75	3	
大城 栄 (中川シャトル) 安田 智詞 (Rise BC)	○	○	×	M 1-1 G 3-2 P 66-69	2	
吉永 正樹 (名港クラブ) 市川 裕也 (BUTCHERS)	○	○	○	M 2-0 G 4-2 P 88-77	1	

一般男子B複の部 Bブロック	角谷 竹内	山田 清水	中村 佳和	勝敗	順位
角谷 康平 (SGα) 竹内 涼	○	×	×	M 0-2 G 0-4 P 0-60	3
山田 将也 (振甫クラブ) 清水 康生	○	○	○	M 2-0 G 4-0 P 61-23	1
中村 佳和 (横須賀クラブ) 段 侑樹 (CACTUS)	○	×	○	M 1-1 G 2-2 P 53-31	2

一般男子B複の部 Cブロック	榎新 居	酒井 寛世	阿部 真彦	勝敗	順位
榎新 弘人 (有心館) 新居 厚人	○	×	×	M 0-2 G 0-4 P 39-60	3
酒井 駿 (Fantastic) 塔田 寛世 (Millenniumz)	○	○	○	M 2-0 G 4-0 P 60-34	1
阿部 真彦 (KEPPARE) 細川 聖矢 (IWATA B. C.)	○	×	○	M 1-1 G 2-2 P 47-52	2

一般男子B複の部 Dブロック	梶原 村松	市川 湧基	廣中 将太	勝敗	順位
梶原 弘貴 (BudBud) 村松 涼平	○	×	×	M 0-2 G 0-4 P 0-60	3
市川 湧基 (Wings) 堀内 和樹 (ハネツキ会)	○	○	○	M 1-1 G 2-2 P 53-30	2
廣中 将太 (TSUTSUMI) 大日方 勇太	○	○	○	M 2-0 G 4-0 P 60-23	1

一般男子B複の部 Eブロック	石原 松	緒方 猪島	田村 海斗	勝敗	順位
石原 亮 (RHBT) 松田 祐一 (岩倉パラレル)	○	×	○	M 1-1 G 2-2 P 58-46	2
緒方 浩人 (呉越同舟) 猪島 終斗	○	○	○	M 2-0 G 4-0 P 62-50	1
田村 安弘 (poona) 矢野 海斗	○	×	○	M 0-2 G 0-4 P 36-60	3

一般男子B複の部 Fブロック	井上 大	和佐野 智大	御村 健一	勝敗	順位
井上 椋介 (SGα) 大谷 涼	○	×	×	M 1-1 G 3-2 P 71-60	2
和佐野 智大 (Wings) 吉富 宗希	○	○	○	M 0-2 G 0-4 P 43-61	3
御村 健一 (名港クラブ) 服部 貴哉	○	○	○	M 2-0 G 4-1 P 73-66	1

一般男子B複の部 Gブロック	矢野 史也	永野 関	木股 啓人	勝敗	順位
矢野 史也 (Oh my gut) 橋本 賢治 (FEATHER FLOCK)	○	○	○	M 2-0 G 4-0 P 61-41	1
永野 太一 (佐布里) 関 晶真	○	○	○	M 1-1 G 2-2 P 55-49	2
木股 佳吾 (岐大BC) 横井 啓人	○	×	○	M 0-2 G 0-4 P 34-60	3

一般男子B複の部 Hブロック	羽田 光希	上井戸 俊亮	山田 波輝	水野 貴誠	勝敗	順位
羽田 光希 (poona) 高木 新太	○	×	×	M 1-2 G 3-5 P 94-111	3	
上井戸 俊亮 (Men Chaa's) 若林 昂宜	○	○	○	M 0-3 G 2-6 P 96-111	4	
山田 波輝 (ハネツキ会) 河合 壯彦 (SOUTH BLUE)	○	○	○	M 2-1 G 4-4 P 113-98	2	
水野 貴誠 (三好) 船橋 優介 (東海シャトルズ)	○	○	○	M 3-0 G 6-0 P 95-78	1	

一般男子B複の部 Iブロック	永井 翔也	興梠 昌実	井ノ本 峻己	勝敗	順位
永井 翔也 (IWATA B. C.) 牛山 将平	○	×	×	M 1-1 G 3-3 P 73-77	2
興梠 昌実 (WISTARIA) 丹羽 朋広	○	○	○	M 0-2 G 1-4 P 60-72	3
井ノ本 峻己 (DANDE LION) 國松 洗紀	○	○	○	M 2-0 G 4-1 P 73-57	1

第44回愛知県社会人クラブチームバドミントン選手権大会（個人戦）

一般男子選手権A複の部 決勝トーナメント

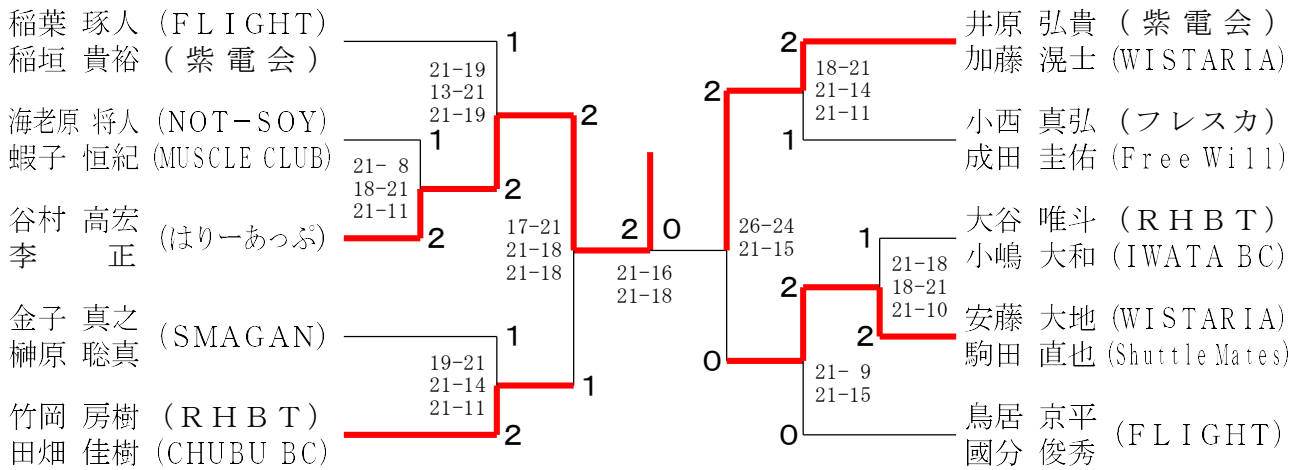

一般男子B複の部 決勝トーナメント

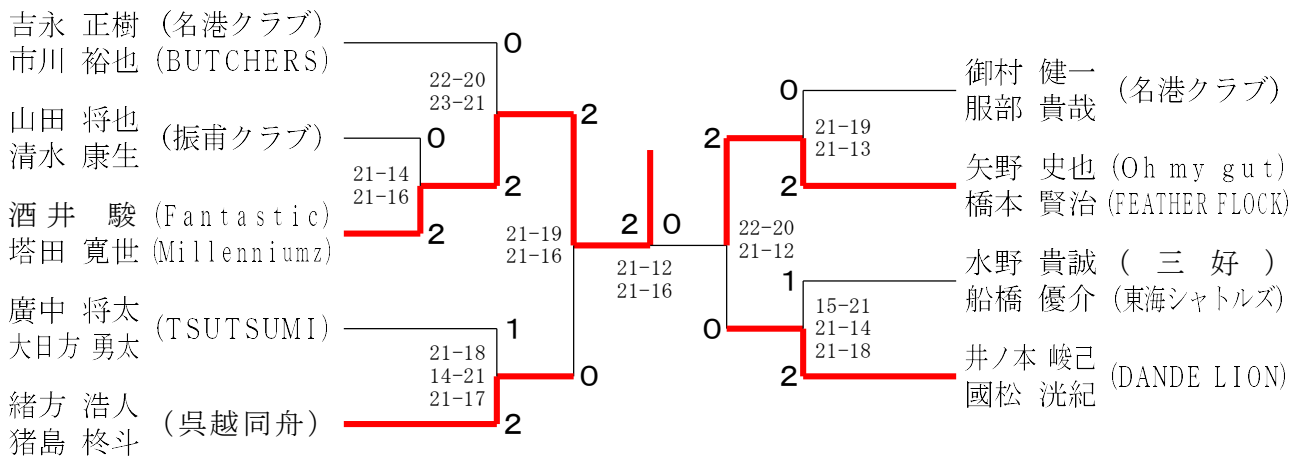

一般男子C複の部 Aブロック	松大	浦敷	小山	西崎	鳥山	居山	藤小	井栗	勝敗	順位
松浦 稜 (犬山シャトルズ) 大敷 優樹			6		3		1			
小西 智晴 (DANDE LION) 山崎 真	6				2		4			
鳥居 大恵 (NIHONGI) 杉山 光生	3	2					5			
藤井 哲也 (Bestminton) 小栗 亮 (SMASH)	1	4	5							

一般男子C複の部 Bブロック	埴加	萬藤	玉佐	大伊	山藤	勝敗	順位
埴敏 幸 (ORCAS) 加藤 睦貴			3		2		
萬玉 駿介 (犬山シャトルズ) 佐藤 元	3				1		
大山 泰平 (LOVEALL) 伊藤 正和	2	1					

一般男子C複の部 Cブロック	丹丸	羽山	加荻	島本	佐廣	藤淵	勝敗	順位
丹羽 正幸 (UNITE) 丸山 洸司			3		2			
加島 慎也 (中川シャトル) 荻本 栄治	3				1			
佐藤 景一 (犬山シャトルズ) 廣淵 俊也	2	1						

一般男子C複の部 決勝トーナメント

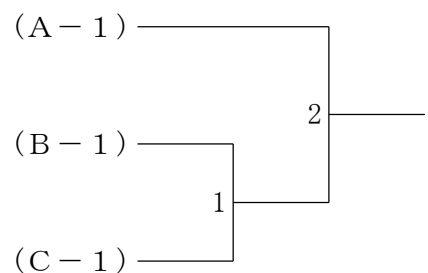

第44回愛知県社会人クラブチームバドミントン選手権大会（個人戦）

男子30歳以上複の部 Aブロック	貝原 森	角田 棚	浅野 村	野松 勝	勝敗	順位
貝原 健太郎 (WISTARIA) 森田 貴士 (CHUBU BC)		○ 15- 5 15- 7	○ 15-10 16-14	M 2-0 G 4-0 P 61-36		1
角田 英之 (岩倉パラレル) 棚橋 正光 (黄金クラブ)	× 5-15 7-15		○ 15- 8 7-15 15- 8	M 1-1 G 2-3 P 49-61		2
浅野 新也 (はりーあつぷ) 村松 将豪	× 10-15 14-16	× 8-15 15- 7 8-15		M 0-2 G 1-4 P 55-68		3

男子30歳以上複の部 Bブロック	樋渡 元志	比留木 加藤	仁科 小	堀野 口	勝敗	順位
樋渡 元志 (WISTARIA) 稲川 義樹 (RS NONAKA)		○ 15-10 15-10	○ 15- 7 15-12	○ 15- 9 15- 9	M 3-0 G 6-0 P 90-57	1
比留木 悠人 (SMILE) 加藤 佑規 (東海クラブ)	× 10-15 10-15		× 7-15 15-10 13-15	○ 15-13 15-10	M 1-2 G 3-4 P 85-93	3
仁科 祥太 (FEATHER FLOCK) 小椋 悠司	× 7-15 12-15	○ 15- 7 10-15 15-13		○ 15-11 17-15	M 2-1 G 4-3 P 91-91	2
堀野 裕貴 (貴船) 野口 和輝 (風林火山)	× 9-15	× 13-15 10-15	× 11-15 15-17		M 0-3 G 0-6 P 67-92	4

男子30歳以上複の部 Cブロック	鈴木 深	荒川 水	坂井 山	齋藤 中	藤島 勝	勝敗	順位
鈴木 陵麻 (はりーあつぷ) 深尾 淳		○ 15-11 15-10	○ 15-12 13-15 15- 8	○ 15- 3 15- 9	M 3-0 G 6-1 P 103-68		1
荒川 駿介 (黄金クラブ) 水野 博貴	× 11-15 10-15		○ 10-15 15- 5 15-17	○ 15- 9 19-17	M 1-2 G 3-4 P 95-93		3
坂井 良 (FEATHER FLOCK) 山田 理昂	× 12-15 15-13 8-15	○ 15-10 5-15 17-15		○ 15-12 15- 9	M 2-1 G 5-3 P 102-101		2
齋藤 侑気 (RS NONAKA) 中島 翔太郎	× 3-15 9-15	× 9-15 17-19	× 12-15 9-15		M 0-3 G 0-6 P 59-94		4

男子30歳以上複の部 Dブロック	仲川 俊也	普照 甲人	照藤 成	毛利 貴	勝敗	順位
仲川 俊也 (岩倉パラレル) 藤川 拓也 (WISTARIA)		○ 15-11 15-13	× 13-15 11-15	M 1-1 G 2-2 P 54-54		2
普照 甲人 (MUSCLE CLUB) 近藤 成浩	× 11-15 13-15		○ 7-15 4-15	M 0-2 G 0-4 P 35-60		3
毛利 貴彰 (岐大BC) 埜島 勇樹	○ 15-13 15-11	○ 15- 7 15- 4		M 2-0 G 4-0 P 60-35		1

男子30歳以上複の部 決勝トーナメント

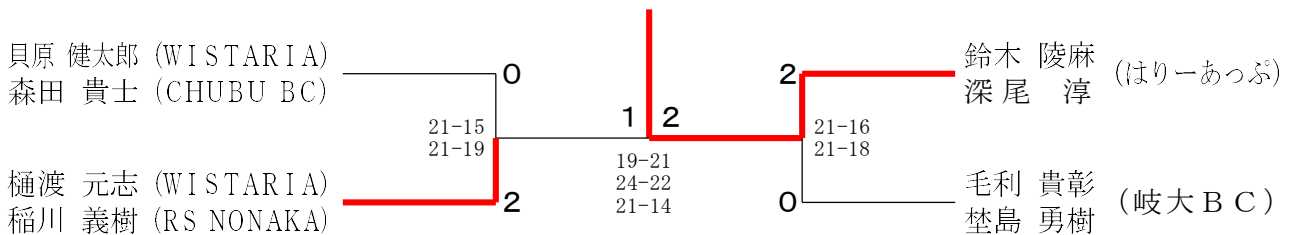

男子35歳以上複の部	矢井 神	脇野 村	野添 幸	奥野 長	野尾 中	松尾 中	久田 樋	田口 勝	勝敗	順位
矢井 謙介 (WISTARIA) 井上 聖悟 (スペースシャトル)		× X-	× X-	× X-	× X-	△ X-X	M 0-4 G 0-8 P 0-120			4
脇野 陽 (DAIMON) 村添 幸徳 (岩倉パラレル)	○ -X		○ 15- 9 12-15 15-10	○ 18-16 8-15 19-17	○ 12-15 15-10 17-15	○ -X	M 4-0 G 8-2 P 147-82			1
奥野 静修 (Rise BC) 長尾 亮佑	○ -X	× 9-15 15-12 10-15		○ 12-15 15-10 17-15	○ -X	M 3-1 G 7-3 P 138-82				2
松尾 純次 (はりーあつぷ) 中口 竜郎	○ -X	× 16-18 15- 8 17-19	× 15-12 10-15 15-17		○ -X	M 2-2 G 6-4 P 148-89				3
久田 翔太 (Endorphin) 樋口 浩司 (佐布里)	△ X-X	× X-	× X-	× X-		M 0-4 G 0-8 P 0-120				4

第44回愛知県社会人クラブチームバドミントン選手権大会（個人戦）

男子40歳以上複の部 Aブロック	中居 稔 山 正貴	立松 聖 佐藤 大樹	山本 和哉 篠原 義久	勝敗	順位
		○ 15-5 15-11	○ 15-8 15-5	M 2-0 G 4-0 P 60-29	1
	× 5-15 11-15		○ 15-8 14-16 15-7	M 1-1 G 2-3 P 60-61	2
	× 8-15 5-15	× 8-15 16-14 7-15		M 0-2 G 1-4 P 41-74	3

男子40歳以上複の部 Bブロック	多久島 一慶 源口 哲史	鶴田 久幸 古平 和行	岡 祐介 川口 拓史	勝敗	順位
		○ 15-11 15-13	○ -X	M 2-0 G 4-0 P 60-24	1
	× 11-15 13-15		○ -X	M 1-1 G 2-2 P 54-30	2
	× X-	× X-		M 0-2 G 0-4 P 0-60	3

男子40歳以上複の部 決勝トーナメント

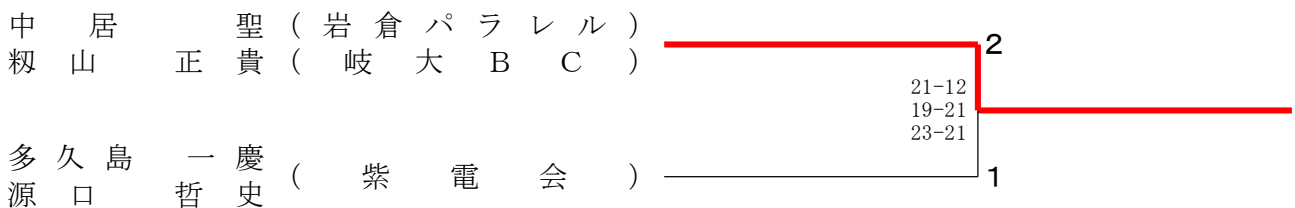

男子45歳以上複の部 Aブロック	諏訪 法男 中島 正人	清水 孝一 小川 直哉	鈴川 政樹 中尾 友広	勝敗	順位
		○ 13-15 15-10 15-12	○ 15-12 15-6	M 2-0 G 4-1 P 73-55	1
	× 15-13 10-15 12-15		○ 15-11 15-8	M 1-1 G 3-2 P 67-62	2
	× 12-15 6-15	× 11-15 8-15		M 0-2 G 0-4 P 37-60	3

男子45歳以上複の部 Bブロック	濱本 昌也 北川 剛	野々山 進一 稲垣 智昭	千葉 誠 長谷川 学	勝敗	順位
		○ 15-12 15-12	○ 13-15 15-13 15-11	M 2-0 G 4-1 P 73-63	1
	× 12-15 12-15		○ 13-15 15-13 15-11	M 1-1 G 2-3 P 67-69	2
	× 15-13 13-15 11-15	× 15-13 13-15 11-15		M 0-2 G 2-4 P 78-86	3

男子45歳以上複の部 Cブロック	板崎 勇樹 百丸 祐輝	下島 直樹 佐藤 伸郎	立花 法生 梅田 貴弘	勝敗	順位
		○ 15-8 15-7	○ 15-7 15-13	M 2-0 G 4-0 P 60-35	1
	× 8-15 7-15		○ 15-11 13-15 15-8	M 1-1 G 2-3 P 58-64	2
	× 7-15 13-15	× 11-15 15-13 8-15		M 0-2 G 1-4 P 54-73	3

男子45歳以上複の部 Dブロック	渡邊 真 西脇 康彦	伊藤 峰人 阿久津 博将	遠藤 博史 吉川 功次郎	勝敗	順位
		○ 15-11 15-5	○ 17-15 15-10	M 2-0 G 4-0 P 62-41	1
	× 11-15 5-15		× 15-13 20-21 11-15	M 0-2 G 1-4 P 62-79	3
	× 15-17 10-15	○ 13-15 21-20 15-11		M 1-1 G 2-3 P 74-78	2

男子45歳以上複の部 決勝トーナメント

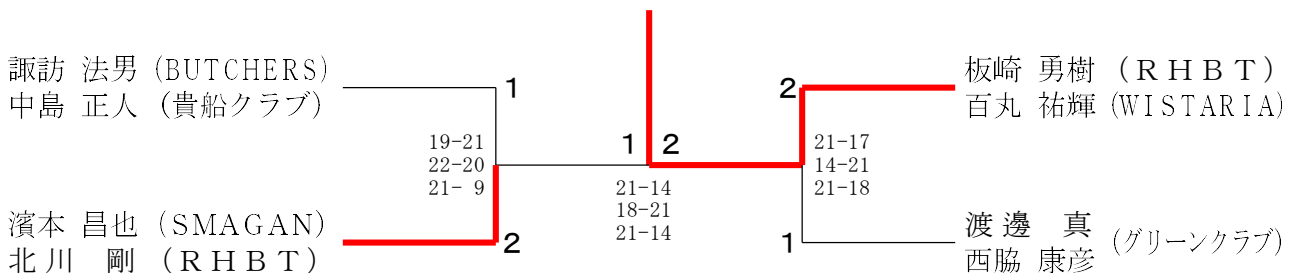

第44回愛知県社会人クラブチームバドミントン選手権大会（個人戦）

男子50歳以上複の部 Aブロック	柳田 順一 (ATOM) 生田 純也 (風林火山)	大塚 英一 (シャトルまかせ) 加藤 貴人 (呉越同舟)	青山 貴之 (ヤングシルバー) 山野 浩司	勝敗	順位
	○ 15-12 15-13	○ 15-10 15-5	M 2-0 G 4-0 P 60-40	1	
	×	○ 15-9 15-12	M 1-1 G 2-2 P 55-51	2	
	×	×	M 0-2 G 0-4 P 36-60	3	

男子50歳以上複の部 Bブロック	佐藤 雅史 (RS NONAKA) 清水 誠司 (振甫クラブ)	大竹 達裕 (紫電会) 桑野 篤史	大浦 直人 (風林火山) 古田 圭三	勝敗	順位
	×	○ 18-16 15-13	M 1-1 G 2-2 P 59-59	2	
	○ 15-13 15-13	×	M 2-0 G 4-1 P 69-62	1	
	×	×	M 0-2 G 1-4 P 65-72	3	

男子50歳以上複の部 Cブロック	磯花 謙太郎 (RHBT) 花井 謙吉 (紫電会)	田中 桂介 (JUPITER) 淡路谷 浩 (MUSCLEクラブ)	垣見 直 (BUTCHERS) 前田 博 (WESTWING)	勝敗	順位
	○ 15-6 15-7	○ 15-9 15-12	M 2-0 G 4-0 P 60-34	1	
	×	×	M 0-2 G 1-4 P 53-74	3	
	×	○ 14-16 15-13 15-11	M 1-1 G 2-3 P 65-70	2	

男子50歳以上複の部 Dブロック	長瀬 寿一 (風林火山) 久木田 佳裕	深谷 麻里夫 (東海クラブ) 豊浦 展旨 (UNITE)	小柳 直樹 (KOZOTTE B.C.) 鈴木 聡	川田 一範 (MTB) 水野 好章	勝敗	順位
	○ 10-4 -X	○ 15-11 15-8	○ 15-6 15-7	M 3-0 G 6-0 P 85-36	1	
	×	×	○ 15-12 15-7	M 2-1 G 4-2 P 64-66	2	
	×	×	○ 13-15 15-11 19-17	M 1-2 G 2-5 P 85-103	3	
	×	×	×	M 0-3 G 1-6 P 78-107	4	

男子50歳以上複の部 Eブロック	安井 憲司 (ATOM) 角藤 利明 (JumSma)	内藤 政樹 (ハネツキ会) 大羽 努	森 友隆 (BUTCHERS) 梶野 博規 (横須賀クラブ)	勝敗	順位
	×	○ 13-15 8-15	M 0-2 G 0-4 P 0-60	3	
	○ -X	×	M 1-1 G 2-2 P 51-30	2	
	○ -X	○ 15-13 15-8	M 2-0 G 4-0 P 60-21	1	

男子50歳以上複の部 決勝トーナメント

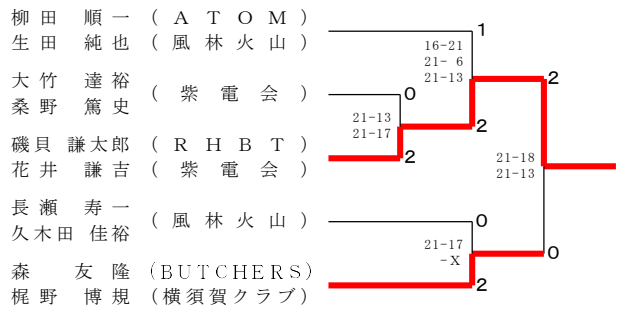

男子55歳以上複の部 Aブロック	松原 伸幸 (貴船) 岡本 哲哉 (FLIGHT)	廣田 一 (Mille-Feuille) 杉山 馨英 (BUTCHERS)	宇佐見 達也 (東海シャトルズ) 近藤 豊 (Hiragi)	仲保 和彦 (NANZAN) 藤網 貴將 (中川シャトル)	勝敗	順位
	○ 15-5 15-6	○ 15-9 15-10	○ 15-11 15-7	M 3-0 G 6-0 P 90-48	1	
	×	○ 21-20 12-15 15-10	○ 15-12 20-18	M 2-1 G 4-3 P 91-105	2	
	×	×	○ 15-12 15-8	M 1-2 G 3-4 P 91-98	3	
	×	×	×	M 0-3 G 0-6 P 68-95	4	

男子55歳以上複の部 Bブロック	藤野 洋和 (RHBT) 梶田 秀明 (紫電会)	稲垣 計規 (SETOMINTON) 稲垣 亨 (呉越同舟)	濱田 征明 (poona) 若井 泉 (NANZAN)	後藤 功生 (Oh my gut) 鯉江 信明 (MUSCLE CLUB)	勝敗	順位
	○ 15-12 15-10	○ 12-15 10-15	○ 12-15 15-11 -X	M 3-0 G 6-0 P 90-22	1	
	×	×	○ 15-12 11-15 X-	M 2-1 G 4-3 P 91-56	2	
	×	×	×	M 1-2 G 3-4 P 56-72	3	
	×	×	×	M 0-3 G 0-6 P 0-90	4	

男子55歳以上複の部 決勝トーナメント

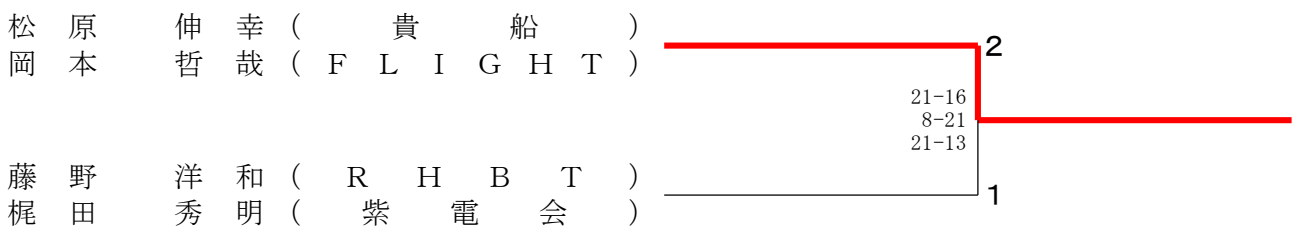

第44回愛知県社会人クラブチームバドミントン選手権大会（個人戦）

男子60歳以上複の部 Aブロック	岩新	渕田	水野中	船成	木瀬	勝敗	順位
岩新 信司 (BS. MORITA) 新田 正喜			○ 15- 9 15- 4	×	11-15 13-15	M 1-1 G 2-2 P 51-43	2
水野 善仁 (東海クラブ) 中川 浩一 (NANZAN)	×			×	6-15 15-13 12-15	M 0-2 G 1-4 P 46-73	3
船木 勝正 (DAIMON) 成瀬 達吉	○ 15-11 15-13	○ 15- 6 13-15 15-12				M 2-0 G 4-1 P 73-57	1

男子60歳以上複の部 Bブロック	長伏	田屋	土井	井大	橋橋	勝敗	順位
長田 秀孝 (DAIMON) 伏屋 一郎			×	○	15- 7 5-15 14-16	M 1-1 G 3-2 P 64-59	2
土井 浩司 (Tsumtsumi) 校條 和久 (東海クラブ)	○ 7-15 15- 5 16-14			○	15-12 15- 6	M 2-0 G 4-1 P 68-52	1
大橋 典浩 (JUPITER) 橋 彰一 (有心館)	×	×				M 0-2 G 0-4 P 39-60	3

男子60歳以上複の部 Cブロック	鈴木村	木田	岩永	永森	浜越	崎田	勝敗	順位
鈴木 昌雄 (SETOMINTON) 村田 高人 (KOZOTTE B.C.)			×		×	11-15 10-15	M 0-2 G 0-4 P 41-60	3
岩永 勝彦 (横須賀クラブ) 森田 英樹	○ 15-11 15-10				×	3-15 8-15	M 1-1 G 2-2 P 41-51	2
浜崎 久義 (AISIN AW) 越田 佳之	○ 15-13 15- 7	○ 15- 3 15- 8					M 2-0 G 4-0 P 60-31	1

男子60歳以上複の部 決勝トーナメント

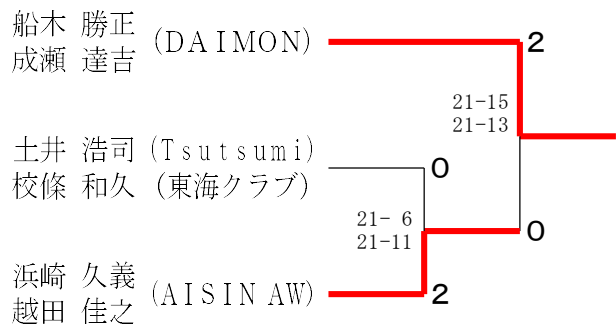

男子65歳以上複の部 Aブロック	佐加	野藤	湯海	海平	木村	村西	勝敗	順位
佐野 章 (BUTCHERS) 加藤 元久 (中川シャトル)			○		○	-X	M 2-0 G 4-0 P 66-32	1
湯海 鵬 (LOVEALL) 金平 実	×				○	15- 8 15-13	M 1-1 G 2-2 P 62-57	2
木村 真美 (個人登録) 大西 範和 (BS. MORITA)	×	×					M 0-2 G 0-4 P 21-60	3

男子65歳以上複の部 Bブロック	青山	山本	下源	源澤	横野	野藤	稲吉	吉田	勝敗	順位
青山 伸幸 (DAIMON) 米本 勝如			×		×		×		M 0-3 G 0-6 P 0-90	4
下源 茂巳 (東海シャトルズ) 金澤 秀昭	○				○		○		M 3-0 G 6-1 P 102-55	1
横野 公一 (Tsumtsumi) 齊藤 浩二 (ヤングシルバー)	○		×				×		M 1-2 G 3-4 P 89-71	3
稲吉 敏 (DANDE LION) 箭田 俊久	○	×			○				M 2-1 G 5-3 P 105-80	2

男子65歳以上複の部 決勝トーナメント

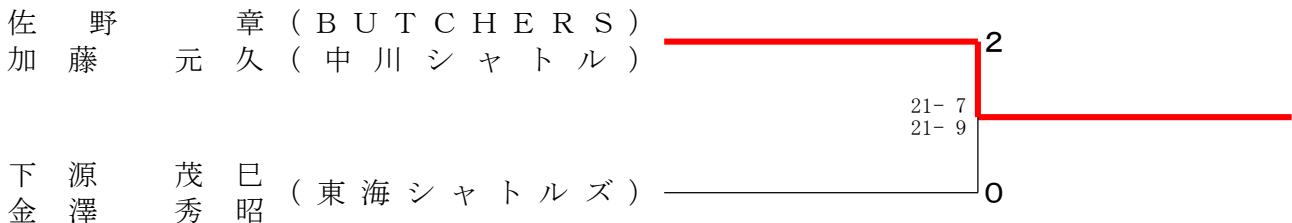

第44回愛知県社会人クラブチームバドミントン選手権大会（個人戦）

男子70歳以上複の部 Aブロック	大河内 近藤	岸 嶋田	百々 坂本	勝敗	順位
大河内 潔 (BUTCHERS) 近藤 一男 (岩倉パラレル)		×	×	M 0-2 G 0-4 P 0-60	3
岸 邦晴 (名北) 嶋田 政志 (アイシンAW)	○		○	M 2-0 G 4-0 P 60-23	1
百々 俊宗 (ヤングシルバー) 坂本 和親 (東海シャトルズ)	○	×		M 1-1 G 2-2 P 53-30	2

男子70歳以上複の部 Bブロック	上前 荒井	佐々木 川原	筒井 園部	勝敗	順位
上前 茂人 (DAIMON) 荒井 和夫 (桜井BC)		×	○	M 1-1 G 2-2 P 51-53	2
佐々木 淳 (名北) 川原 雅治 (名北)	○		○	M 2-0 G 4-0 P 60-35	1
筒井 公夫 (ヤングシルバー) 園部 繁夫 (東海シャトルズ)	×	×		M 0-2 G 0-4 P 39-62	3

男子70歳以上複の部 決勝トーナメント

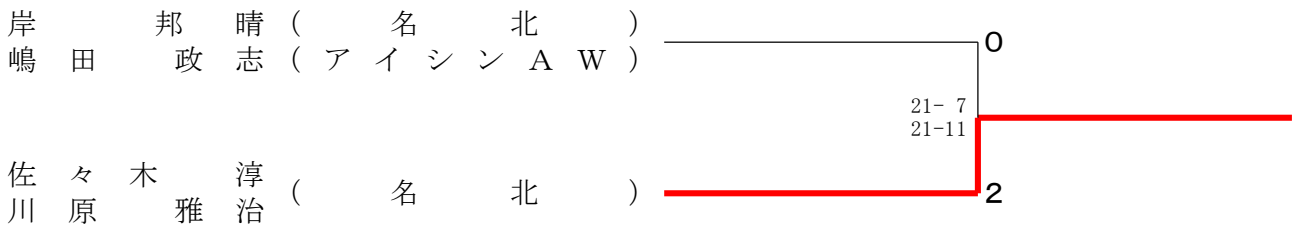

第44回愛知県社会人クラブチームバドミントン選手権大会（個人戦）

一般女子選手権A複の部 Aブロック	安大	藤大	二宮	伊山	藤本	横北	山瀬	勝敗	順位
安藤 七海 (岩倉パラレル) 大場 優芽		×	×	○			M 1-2 G 2-4 P 66-60	3	
二宮 由佳 (フレスカ) 大山 紗於里	○			○	○		M 3-0 G 6-1 P 103-55	1	
伊藤 美咲 (岩倉パラレル) 岡本 葵	○	×				○	M 2-1 G 5-2 P 96-60	2	
横山 真由美 (三好) 北瀬 晴果	×	×	×				M 0-3 G 0-6 P 0-90	4	

一般女子選手権A複の部 Bブロック	丹角	羽田	塩片	鮑山	吉瀬	田川	島加	倉藤	勝敗	順位
丹羽 悠花 (岩倉パラレル) 角田 温子			×	×				○	M 1-2 G 3-4 P 95-69	3
塩飽 真夕 (FLIGHT) 片山 葉月	○				○			○	M 3-0 G 6-1 P 105-53	1
吉田 風紗 (岩倉パラレル) 瀬川 早紀	○	×						○	M 2-1 G 5-3 P 100-88	2
島倉 美穂 (RHBT) 加藤 果鈴	×	×	×						M 0-3 G 0-6 P 0-90	4

一般女子選手権A複の部 Cブロック	岸本	浅井	中嶋	勝敗	順位
岸本 ひなた (Rise BC) 岩野 真睦		○	○	M 2-0 G 4-0 P 60-32	1
浅井 風香 (岩倉パラレル) 田口 佳奈	×		○	M 1-1 G 2-2 P 51-43	2
中嶋 有稀 (中川シャトル) 加藤 沙弥 (IWATA B. C)	×	×		M 0-2 G 0-4 P 24-60	3

一般女子選手権A複の部 決勝トーナメント

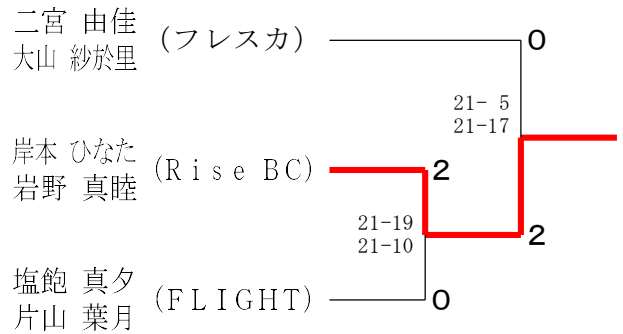

一般女子B複の部 Aブロック	狩野	古川	梶川	勝敗	順位
狩野 幸穂 (Wings) 岩山 美花		×	×	M 0-2 G 0-4 P 38-60	3
古川 絵莉香 (有心館) 渡瀬 祐花	○		×	M 1-1 G 3-2 P 70-62	2
梶川 りづむ (瑞穂クラブ) 小山 香音	○	○		M 2-0 G 4-1 P 74-60	1

一般女子B複の部 Bブロック	松倉	大西	重富	勝敗	順位
松岡 知佳 (Wings) 倉良 花林		○	○	M 2-0 G 4-0 P 62-50	1
大西 ルミ (有心館) 井原 未涼 (紫電会)	×		○	M 1-1 G 2-2 P 58-56	2
重富 菜々香 (瑞穂クラブ) 竹中 美波	×	×		M 0-2 G 0-4 P 46-60	3

一般女子B複の部 決勝トーナメント

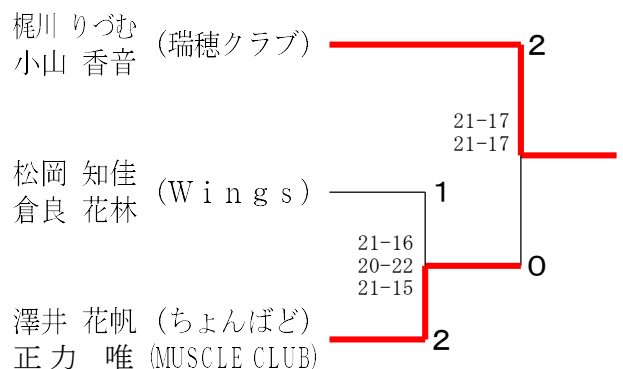

一般女子B複の部 Cブロック	入江	安田	澤井	勝敗	順位
入江 菜央 (DANDE LION) 高田 朋奈		×	×	M 0-2 G 0-4 P 34-60	3
安田 瑞希 (有心館) 鈴木 貴里加	○		×	M 1-1 G 3-2 P 75-70	2
澤井 花帆 (ちよんぼど) 正力 唯 (MUSCLE CLUB)	○	○		M 2-0 G 4-1 P 78-57	1

第44回愛知県社会人クラブチームバドミントン選手権大会（個人戦）

女子30歳以上複の部	鈴木依田	和田和宮	貝原杉	田中岡	勝敗	順位
鈴木 香純 (NOT-SOY) 依田 史奈 (岩倉パラレル)	○	×	○	○	M 2-1 G 4-2 P 116-89	2
和田 彩夏 (BudBud) 宮嶋 萌	○	○	○	○	M 3-0 G 6-0 P 126-70	1
貝原 星乃 (振甫クラブ) 杉本 恵未	×	×	○	○	M 1-2 G 2-5 P 110-129	3
田中 葉月 (DANDE LION) 岡田 万奈	×	×	×	○	M 0-3 G 1-6 P 80-144	4

女子35歳以上複の部	中村上川原	花堂加藤	浅岡平	岡松	國田松原	勝敗	順位
中村 めぐみ (WISTARIA) 上川原 恵利	○	×	○	○	M 2-1 G 5-2 P 136-121	2	
花堂 季子 (横須賀クラブ) 加藤 由希子 (Oh my gut)	○	○	○	○	M 3-0 G 6-1 P 140-101	1	
浅岡 悦子 (中川シャトル) 平松 あかね (スペースシャトル)	×	×	○	○	M 1-2 G 2-5 P 114-133	3	
國田 佳子 (Oh my gut) 松原 亜季子	×	×	×	○	M 0-3 G 1-6 P 107-142	4	

女子40歳以上複の部 Aブロック	山本中	丹羽石井	小川多田	勝敗	順位
山本 愛子 (横須賀クラブ) 田中 扶有美 (Tsumumi)	○	○	○	M 2-0 G 4-0 P 60-22	1
丹羽 裕美 (BudBud) 石井 真喜	×	○	○	M 1-1 G 2-2 P 37-52	2
小川 香苗 (MUSCLE CLUB) 多田 美華	×	×	○	M 0-2 G 0-4 P 37-60	3

女子40歳以上複の部 Bブロック	高橋竹内	吉田鈴木	田平野	勝敗	順位
高橋 仁美 (MUSCLE CLUB) 竹内 友香	○	○	○	M 2-0 G 4-0 P 60-41	1
吉田 美恵子 (三好) 鈴木 千里	×	○	○	M 1-1 G 2-2 P 55-49	2
平野 阿喜 (pooona) 増田 麻子	×	×	○	M 0-2 G 0-4 P 36-61	3

女子40歳以上複の部 決勝トーナメント

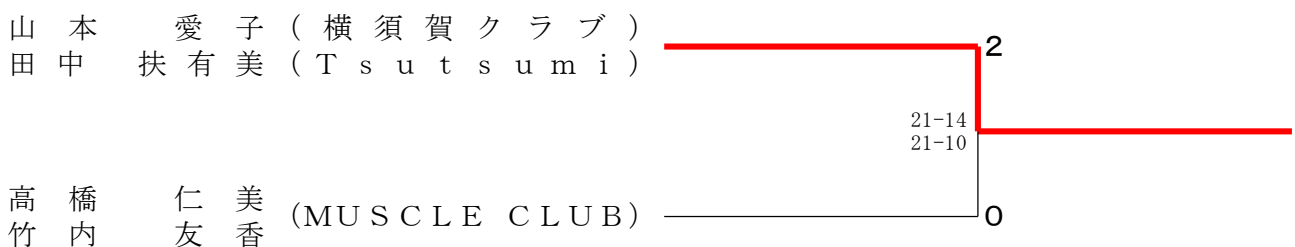

第44回愛知県社会人クラブチームバドミントン選手権大会（個人戦）

女子45歳以上複の部	外高	山倉	小佐々	々井	今井	山口	藤	高木	森	勝敗	順位
外山 真理子 (横須賀クラブ) 高倉 あゆみ (R H B T)			○ -X		○ -X	○ 15- 2 15- 9		×	8-15 13-15	M 3-1 G 6-2 P 111-41	2
小佐々 美千代 (T s u t s u m i) 花井 江理子	×			△		×		×		M 0-4 G 0-8 P 0-120	4
今井 慈 (三好) 尾関 加代	×		△			×		×		M 0-4 G 0-8 P 0-120	4
山口 カオリ (横須賀クラブ) 佐藤 実季	×		○		○			×	8-15 12-15	M 2-2 G 4-4 P 91-60	3
高木 昌美 (MUSCLE CLUB) 森 亜由美 (R H B T)	○ 15- 8 15-13		○ -X		○ -X	○ 15- 8 15-12				M 4-0 G 8-0 P 120-41	1

女子50歳以上複の部 Aブロック	梶田 富田	森岡 前田	上村 梶野	吉見 柴田	勝敗	順位
梶田 恭子 (R H B T) 富田 佳美		×	×	○	M 1-2 G 3-5 P 106-109	3
森岡 明美 (p o o n a) 前田 恵	○ 12-15 15-12 15-12		×	○	M 2-1 G 5-3 P 106-104	2
上村 ますみ (横須賀クラブ) 梶野 泉 (J U P I T E R)	○ 15-10 15-13	○ 15-10 11-15 15- 8		○	M 3-0 G 6-1 P 101-73	1
吉見 佳代子 (Dia Mond) 柴田 章子	×	×	×		M 0-3 G 1-6 P 73-105	4

女子50歳以上複の部 Bブロック	竹内 谷	濱口 篠	田原 垣木	見下 山梶	田田	勝敗	順位
竹内 佳代子 (B-crew) 谷口 智子 (ぼっぶこ〜ん)		○ 15- 7 13-15 15-13	○ 15- 7 7-15 15- 2	○ 15- 4 15- 6		M 3-0 G 6-2 P 110-69	1
濱田 明日香 (p o o n a) 篠原 里美 (Mille-Feuille)	×		×	○		M 1-2 G 3-4 P 82-88	3
垣見 妙香 (BUTCHERS) 木下 伸子	×	○ 7-15 15- 7 2-15	○ 15- 8 15- 9	○ 15- 8 15- 5		M 2-1 G 5-2 P 84-67	2
山田 雅美 (Mille-Feuille) 梶田 智美	×	×	×			M 0-3 G 0-6 P 38-90	4

女子50歳以上複の部 決勝トーナメント

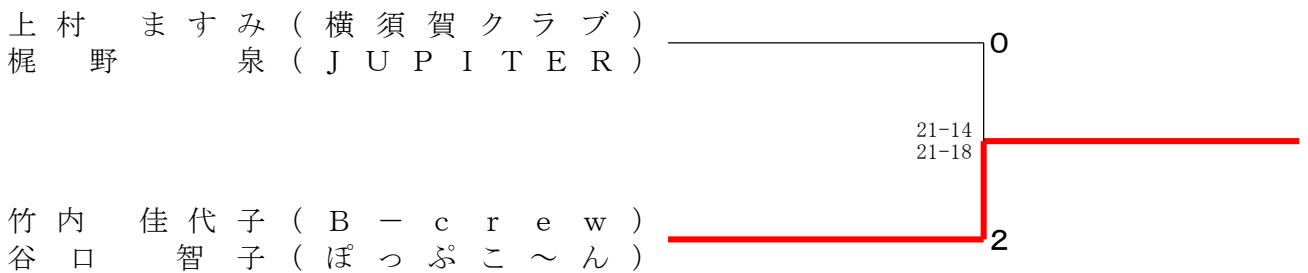

第44回愛知県社会人クラブチームバドミントン選手権大会（個人戦）

女子55歳以上複の部 Aブロック	市野近	野藤	島河	山根谷	勝敗	順位
市野 寿子 (JUPITER) 近藤 志津 (Leaders)		○ 15-10 15-12	○ 15-7 11-15 15-10	M 2-0 G 4-1 P 71-51		1
島 美智子 (横須賀クラブ) 河村 真理子 (MOKUREN)	× 10-15 12-15		○ 15-9 15-9	M 1-1 G 2-2 P 52-18		2
山根 洋子 (中川シャトル) 谷田 昇子	× 7-15 15-11 10-15	× 9-15 9-15		M 0-2 G 1-4 P 50-71		3

女子55歳以上複の部 Bブロック	高田松	田永	野々山	山峰	清水	水藤	廣田	田野	勝敗	順位
高田 美和 (三好) 松永 周子 (貴船)			× 5-15 5-15		○ 15-8 15-13		× 13-15 8-15	M 1-2 G 2-4 P 61-81		3
野々山 千恵子 (p o o n a) 峰 悦子 (Cuckoo)	○ 15-5 15-5				○ 15-12 15-7		○ 15-7 8-15 15-10	M 3-0 G 6-1 P 98-61		1
清水 美紀 (中川シャトル) 佐藤 郁江 (瑞徳クラブ)	× 8-15 13-15	× 12-15 7-15					× 15-4 8-15 12-15	M 0-3 G 1-6 P 75-91		4
廣田 京子 (JUPITER) 廉野 裕美	○ 15-13 15-8	× 7-15 15-8 10-15	○ 4-15 15-8 15-12					M 2-1 G 5-3 P 96-91		2

女子55歳以上複の部 決勝トーナメント

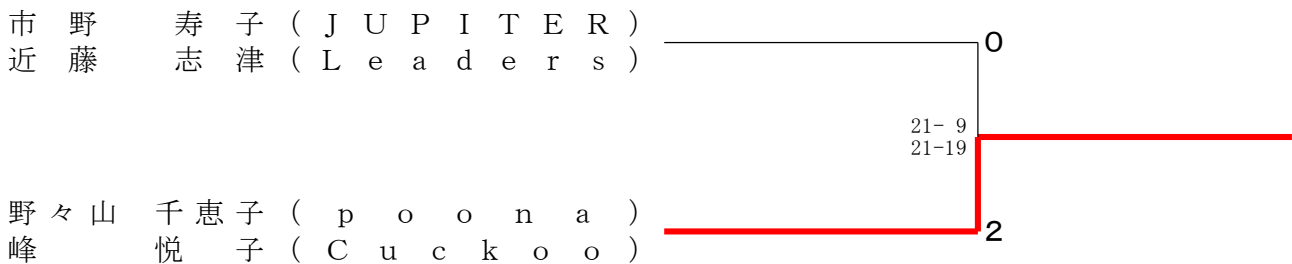

女子60歳以上複の部	竹内伊藤	城佐野	三ツ石齋藤	加藤かおり水野	加藤井口	勝敗	順位
竹内 ひろみ (Cuckoo) 伊藤 綾子 (MOKUREN)		○ 15-8 15-4	○ 15-9 15-6	○ 15-7 15-7	○ 15-12 15-8	M 4-0 G 8-0 P 120-61	1
城 明美 (BEARS) 佐野 信子	× 8-15 4-15		× 5-15 15-17	× 8-15 18-16 10-15	× 17-19 8-15	M 0-4 G 1-8 P 93-142	5
三ツ石 るみ子 (横須賀クラブ) 齋藤 敏恵	× 9-15 6-15	○ 15-5 17-15		○ 11-15 16-14 15-11	○ 15-9 15-13	M 3-1 G 6-3 P 119-112	2
加藤かおり (SETOMINTON) 水野 恵以子	× 7-15 7-15	○ 15-8 16-18 15-10	× 15-11 14-16 11-15		○ 12-15 18-16 15-10	M 2-2 G 5-6 P 145-149	3
加藤 典子 (中川シャトル) 井口 勢津子	× 12-15 8-15	○ 19-17 15-8	× 9-15 13-15	× 15-12 16-18 10-15		M 1-3 G 3-6 P 117-130	4

第44回愛知県社会人クラブチームバドミントン選手権大会（個人戦）

一般混合複選手権Aの部 Aブロック	樋 二	渡 宮	安 宮	藤 安	稲 藤	葉 松	勝 敗	順 位
樋渡 元志 (WISTARIA) 二宮 由佳 (フレスカ)			3	2				
安藤 豪 (岐大BC) 安藤 七海 (岩倉パラレル)	3			1				
稲葉 琢人 (FLIGHT) 松井 あかり	2	1						

一般混合複選手権Aの部 Bブロック	青 山	山 野	鳥 片	居 山	山 大	内 山	校 岡	條 本	勝 敗	順 位
青山 陸人 (FLIGHT) 岩野 真睦 (Rise B.C.)			6	3	1					
鳥居 京平 (FLIGHT) 片山 葉月	6			2	4					
山内 涼雅 (RHBT) 大山 紗於里 (フレスカ)	3	2			5					
校條 景介 (グリーンクラブ) 岡本 葵 (岩倉パラレル)	1	4	5							

一般混合複選手権Aの部 Cブロック	田 笠	畑 原	井 清	原 田	國 岸	分 本	石 益	塚 田	勝 敗	順 位
田畑 佳樹 (CHUBU BC) 笠原 菜奈子 (Rise BC)			6	3	1					
井原 弘貴 (紫電会) 清田 芽生 (SnowDrop)	6			2	4					
國分 俊秀 (FLIGHT) 岸本 ひなた (Rise B.C.)	3	2			5					
石塚 巧馬 (WISTARIA) 益田 恵理香 (個人登録)	1	4	5							

一般混合複選手権Aの部 Dブロック	西 塩	塚 飽	真 吉	鍋 田	大 大	谷 蔵	勝 敗	順 位
西塚 龍馬 (FLIGHT) 塩飽 真夕			3	2				
真鍋 幹太 (SMAGAN) 吉田 風沙 (岩倉パラレル)	3			1				
大谷 唯斗 (RHBT) 大蔵 舞優 (IWATA BC)	2	1						

一般混合複選手権Aの部 決勝トーナメント

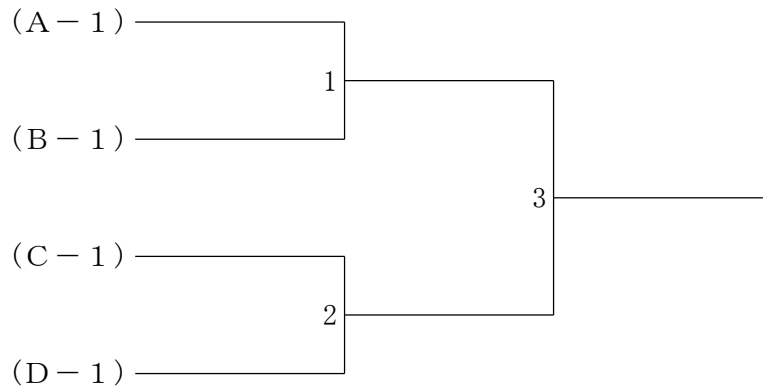

第44回愛知県社会人クラブチームバドミントン選手権大会（個人戦）

一般混合複Bの部 Aブロック	成田 渡瀬	堀之内 藤	高倉 木良	勝敗	順位
成田 圭佑 (Free Will) 渡瀬 祐花 (有心館)		3	2		
堀之内 研登 (Leaders) 藤網 玲奈 (ちよんぼど)	3		1		
高木 新太 (poona) 倉良 花林 (Wings)	2	1			

一般混合複Bの部 Bブロック	本岩 山	山崎 高	角谷 竹	谷内	勝敗	順位
本田 瑚太郎 (poona) 岩山 美花 (Wings)		3	2			
山崎 真 (DANDE LION) 高田 朋奈	3		1			
角谷 康平 (SGα) 竹内 翠 (個人登録)	2	1				

一般混合複Bの部 Cブロック	新居 井	梶川 原	矢野 澤	野井	勝敗	順位
新居 厚人 (有心館) 井原 未涼 (紫電会)		3	2			
梶川 裕司 (瑞穂クラブ) 梶川 りづむ	3		1			
矢野 史也 (Oh my gut) 澤井 花帆 (ちよんぼど)	2	1				

一般混合複Bの部 Dブロック	波多野 狩野	服部 石	大森 原	高下 安	榎田	勝敗	順位
波多野 武 (Wings) 狩野 幸穂		6	3	1			
服部 貴哉 (名港クラブ) 石原 未知瑠 (風林火山)	6		2	4			
大高 悟 (DANDE LION) 森下 りの	3	2		5			
榎田 弘人 (有心館) 安田 瑞希	1	4	5				

一般混合複Bの部 Eブロック	守屋 大	橋本 西	藤井 金	金子	勝敗	順位
守屋 政輝 (有心館) 大西 ルミ		3	2			
橋本 賢治 (Feather Flock) 平松 あかね (スペースシャトル)	3		1			
藤井 哲也 (Bestminton) 金子 瑠奈 (中川シャトル)	2	1				

一般混合複Bの部 決勝トーナメント

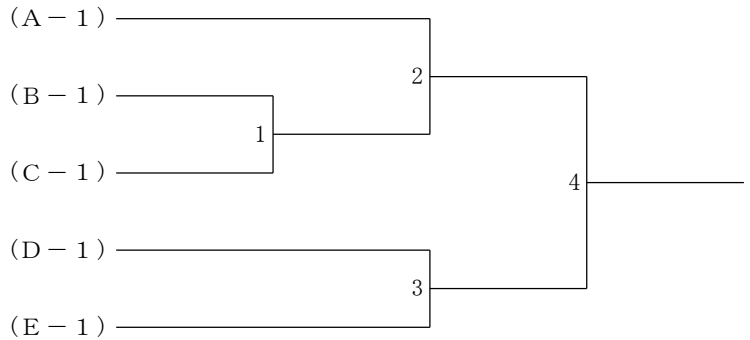

第44回愛知県社会人クラブチームバドミントン選手権大会（個人戦）

混合複60歳以上の部 Aブロック	仲川 小林	武田 東	天野 中村	勝敗	順位
仲川 俊也 (岩倉パラレル) 小林 史奈		3	2		
武田 峻介 (MUSCLE CLUB) 東 景子 (Bud Bud)	3		1		
天野 宏紀 (東海クラブ) 中村 唯菜 (WISTARIA)	2	1			

混合複60歳以上の部 Bブロック	鈴木 鈴木	緒藤 方川	角田 丹羽	勝敗	順位
鈴木 陵麻 (はりーあつぷ) 鈴木 仁見		3	2		
緒方 勇太 (BudBud) 藤川 光 (瑞穂クラブ)	3		1		
角田 英之 (岩倉パラレル) 丹羽 悠花	2	1			

混合複60歳以上の部 決勝トーナメント

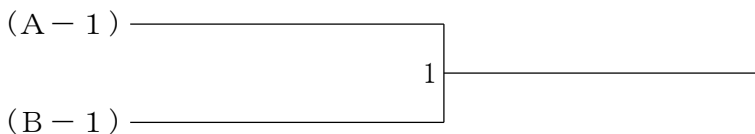

混合複70歳以上の部	井市 上川	菊前 地田	奥野 浅岡	野貝 貝原	戸田 國田	勝敗	順位
井上 聖悟 (スペースシャトル) 市川 新子 (Cuckoo)		1	4	6	9		
菊地 隼人 (MOKUREN) 前田 麻美 (振甫クラブ)	1		8	3	5		
奥野 静修 (Rise BC) 浅岡 悦子 (中川シャトル)	4	8		10	2		
貝原 健太郎 (WISTARIA) 貝原 星乃 (振甫クラブ)	6	3	10		7		
戸田 慧人 (Rise BC) 國田 佳子 (Oh my gut)	9	5	2	7			

混合複80歳以上の部 Aブロック	中野 山台	野鶴 田川	口吉 丹永	勝敗	順位
中野 裕生 (CHUBU BC) 山台 まみ (Tsumumi)		6	3	1	
鶴田 久幸 (三好) 鈴木 千里	6		2	4	
川口 拓史 (Rise BC) 石井 真喜 (Bud Bud)	3	2		5	
吉永 正樹 (名港クラブ) 丹羽 裕美 (BudBud)	1	4	5		

混合複80歳以上の部 Bブロック	竹内 高木	源口 樋口	口吉 平田	勝敗	順位
竹内 裕也 (MUSCLE CLUB) 高木 昌美		6	3	1	
源口 哲史 (紫電会) 源口 さやか (WISTARIA)	6		2	4	
樋口 浩司 (佐布里) 鈴木 理子 (個人登録)	3	2		5	
古平 和行 (三好) 吉田 美恵子	1	4	5		

混合複80歳以上の部 決勝トーナメント

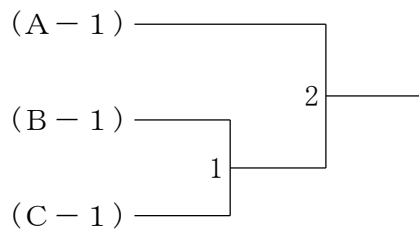

混合複80歳以上の部 Cブロック	西脇 山本	水野 尾関	板崎 加藤	勝敗	順位
西脇 康彦 (グリーンクラブ) 山本 愛子 (横須賀クラブ)		3	2		
水野 貴誠 (三好) 尾関 加代	3		1		
板崎 勇樹 (RHBT) 加藤 由希子 (Oh my gut)	2	1			

第44回愛知県社会人クラブチームバドミントン選手権大会（個人戦）

混合複90歳以上の部 Aブロック	中島 佐	深谷 藤	田中 富	勝敗	順位
中島 正人（貴船） 佐藤 実季（横須賀クラブ）		3	2		
深谷 麻里夫（東海クラブ） 佐藤 加奈子（LOVE ALL）	3		1		
田中 桂介（JUPITER） 富岡 茉美（三好）	2	1			

混合複90歳以上の部 Bブロック	横井 中	百丸 中	水野 村	野場 橋	勝敗	順位
横井 洋也州 中川 和美（Mille-Feuille）		3	2			
百丸 祐揮（WISTARIA） 中村 めぐみ	3		1			
水野 隆博（ATOM） 橋場 元絵（はりーあつぷ）	2	1				

混合複90歳以上の部 Cブロック	古田 服	諏訪 森	石原 松	勝敗	順位
古田 圭三（風林火山） 服部 由佳		3	2		
諏訪 法男（BUTCHERS） 森 亜由美（RHBT）	3		1		
石原 康二（BudBud） 松村 孔美（瑞穂クラブ）	2	1			

混合複90歳以上の部 Dブロック	花井 花	濱井 外	本山 仙	長瀬 田	勝敗	順位
花井 謙吉（紫電会） 花井 江理子（Tsumumi）		3	2			
濱本 昌也（SMAGAN） 外山 真理子（横須賀クラブ）	3		1			
長瀬 寿一（風林火山） 仙田 沙織（Oh my gut）	2	1				

混合複90歳以上の部 決勝トーナメント

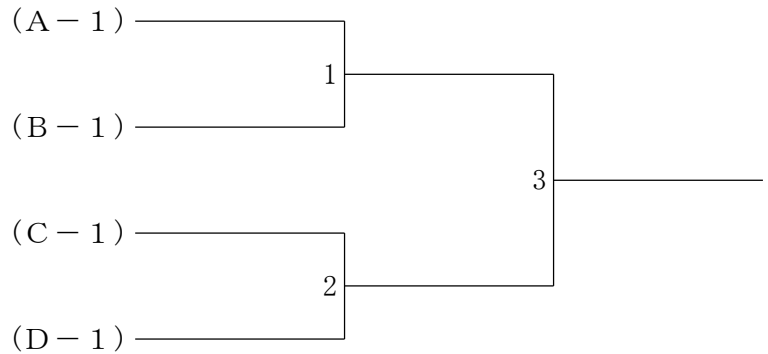

第44回愛知県社会人クラブチームバドミントン選手権大会（個人戦）

混合複100歳以上の部 Aブロック	桑野 野々山	伊藤 梶野	藤野 大伊	重藤 勝敗	順位
桑野 篤史 (紫電会) 野々山 千恵子 (poon a)		3	2		
伊藤 峰人 (横須賀クラブ) 梶野 泉 (JUPITER)	3		1		
大重 宜仁 (MTB) 伊藤 智美	2	1			

混合複100歳以上の部 Bブロック	垣見 垣見	磯河 見見	貝合 上村	上村幸司 上村	勝敗	順位
垣見 直 (BUTCHERS) 垣見 妙香			3	2		
磯貝 謙太郎 (RHBT) 河合 千織 (JUPITER)	3			1		
上村 幸司 (横須賀クラブ) 上村 ますみ	2	1				

混合複100歳以上の部 Cブロック	廣田 鈴木	伊藤 鈴木	藤原 富田	勝敗	順位
廣田 一 (Mille-Feuille) 鈴木 須光代		3	2		
伊藤 久志 (MTB) 伊藤 美帆	3		1		
藤原 彰 (グリーンクラブ) 富田 佳美 (RHBT)	2	1			

混合複100歳以上の部 Dブロック	清水 清水	菊池 水佐	池藤 澤	平田 田木	勝敗	順位
清水 誠司 (振甫クラブ) 清水 真実			3	2		
菊池 幸司 (横須賀クラブ) 佐藤 三葉 (MOKUREN)	3			1		
平田 義行 (SMILE) 澤木 美恵子 (MTB)	2	1				

混合複100歳以上の部 Eブロック	梅田 市野	稲向 吉田	田中 今井	勝敗	順位
梅田 貴弘 (Bud Bud) 市野 寿子 (JUPITER)		3	2		
稲向 重己 (振甫クラブ) 吉田 朋子 (Sweet)	3		1		
田中 均 (貴船) 今井 千明	2	1			

混合複100歳以上の部 決勝トーナメント

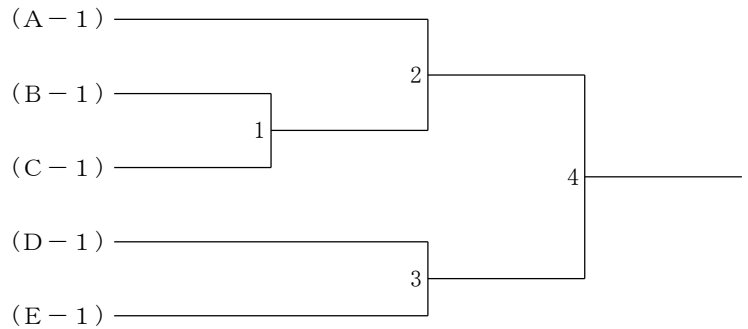

第44回愛知県社会人クラブチームバドミントン選手権大会（個人戦）

混合複110歳以上の部 Aブロック	岡高	本田	前永	田井	梶田	中松	根本	勝敗	順位
岡本 哲哉 (FLIGHT) 高田 美和 (三好)			6	3	1				
前田 博 (WESTWING) 永井 裕子 (BUTCHERS)	6			2	4				
梶田 秀明 (紫電会) 梶田 恭子 (RHBT)	3	2				5			
中根 正芳 (DAIMON) 松本 周子 (貴船)	1	4	5						

混合複110歳以上の部 Bブロック	藤近	野藤	菅加	原藤	杉山	山根	松高	原倉	勝敗	順位
藤野 洋和 (RHBT) 近藤 志津 (Leaders)			6	3	1					
菅原 浩司 (三好) 加藤 稲代 (三好)	6			2	4					
杉山 誓英 (BUTCHERS) 山根 洋子 (中川シャトル)	3	2				5				
松原 伸幸 (貴船) 高倉 あゆみ (RHBT)	1	4	5							

混合複110歳以上の部 決勝トーナメント

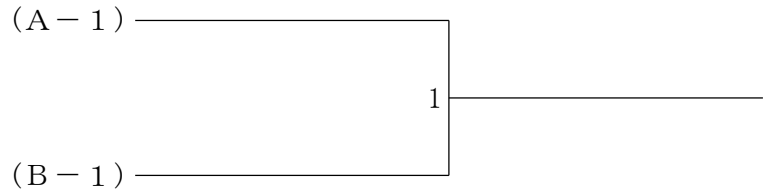

混合複120歳以上の部 Aブロック	佐佐	野野	村野	田村	成井	瀬口	勝敗	順位
佐野 章 (BUTCHERS) 佐野 里美			3	2				
村田 高人 (KOZOTTE B.C.) 村田 明美 (Cuckoo)	3				1			
成瀬 達吉 (DAIMON) 井口 勢津子 (中川シャトル)	2	1						

混合複120歳以上の部 Bブロック	鈴木	木船	小池	藤木	網島	勝敗	順位
鈴木 昌雄 (SETOMINTON) 佐藤 郁江 (瑞穂クラブ)			3	2			
船木 勝正 (DAIMON) 小池 由紀子 (B-CREW)	3				1		
藤網 貴将 (中川シャトル) 木島 美幸 (JUPITER)	2	1					

混合複120歳以上の部 決勝トーナメント

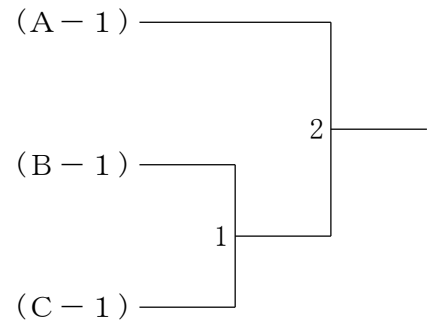

混合複120歳以上の部 Cブロック	木梅	村村	米鈴	山木	伏伊	屋藤	勝敗	順位
木村 隆夫 (シャトルまかせ) 梅村 由美子 (Cuckoo)			3	2				
米山 晃志 (MTB) 鈴木 春江	3				1			
伏屋 一郎 (DAIMON) 伊藤 綾子 (MOKUREN)	2	1						

第44回愛知県社会人クラブチームバドミントン選手権大会（個人戦）

混合複130歳以上の部	金 澤 齊 藤	加 藤 加 藤	川 水 原 野	勝 敗	順 位
金澤 秀昭 (東海シャトルズ) 齊藤 敏恵 (横須賀クラブ)		3	2		
加藤 元久 (中川シャトル) 加藤 典子	3		1		
川原 雅治 (名北クラブ) 水野 恵以子 (SETOMINTON)	2	1			

混合複140歳以上の部	上 前 佐 野	下 源 寶 力	城 城	勝 敗	順 位
上前 茂人 (DAIMON) 佐野 信子 (BEARS)		3	2		
下源 茂巳 (東海シャトルズ) 寶力 京子 (B-crew)	3		1		
城 保彦 (東海シャトルズ) 城 明美 (BEARS)	2	1			