

# 第44回愛知県社会人クラブチームバドミントン選手権大会（個人戦）

一般男子選手権A単の部 Aブロック	比留木	川原	石原	勝敗	順位
比留木 悠人 (SMILE)	/	×	○	M 1-1 G 2-2 P 40-48	2
川原 光騎 (はりーあつぷ)	○	/	○	M 2-0 G 4-0 P 60-22	1
石原 魅斗 (RS NONAKA)	×	×	/	M 0-2 G 0-4 P 30-60	3

一般男子選手権A単の部 Bブロック	砂子	李	柴田	勝敗	順位
砂子 甲斐斗 (フレスカ)	/	×	○	M 1-1 G 2-3 P 73-71	2
李 正 (はりーあつぷ)	○	/	○	M 2-0 G 4-0 P 61-43	1
柴田 京将 (SMAGAN)	×	×	/	M 0-2 G 1-4 P 56-76	3

一般男子選手権A単の部 Cブロック	竹内	鹿島	梶谷	勝敗	順位
竹内 誠一郎 (RHBT)	/	○	○	M 2-0 G 4-0 P 61-46	1
鹿島 真悟 (IWATA B. C.)	×	/	×	M 0-2 G 1-4 P 60-73	3
梶谷 敦也 (黄金クラブ)	×	○	/	M 1-1 G 2-3 P 66-68	2

一般男子選手権A単の部 Dブロック	近藤	新地	梅田	勝敗	順位
近藤 輝 (はりーあつぷ)	/	○	○	M 2-0 G 4-0 P 60-44	1
新地 諒士 (BS. MORITA)	×	/	○	M 1-1 G 2-3 P 63-63	2
梅田 大夢 (IWATA B. C.)	×	×	/	M 0-2 G 1-4 P 58-74	3

一般男子選手権A単の部 Eブロック	竹岡	清水	高平	勝敗	順位
竹岡 房樹 (RHBT)	/	○	○	M 2-0 G 4-0 P 60-34	1
清水 康生 (振甫クラブ)	×	/	×	M 0-2 G 0-4 P 31-60	3
高平 息吹 (スペースシャトル)	×	○	/	M 1-1 G 2-2 P 53-50	2

一般男子選手権A単の部 Fブロック	加藤	小嶋	西塚	勝敗	順位
加藤 滉士 (WISTARIA)	/	○	○	M 2-0 G 4-0 P 60-37	1
小嶋 大和 (IWATA B. C.)	×	/	○	M 1-1 G 2-2 P 45-50	2
西塚 慎太郎 (NOT-SOY)	×	×	/	M 0-2 G 0-4 P 42-60	3

一般男子選手権A単の部 Gブロック	川村	伊藤	稲垣	勝敗	順位
川村 祐介 (RHBT)	/	○	×	M 1-1 G 2-2 P 49-51	2
伊藤 裕基 (SMILE)	×	/	×	M 0-2 G 0-4 P 39-60	3
稲垣 貴裕 (紫電会)	○	○	/	M 2-0 G 4-0 P 60-37	1

## 一般男子選手権A単の部 決勝トーナメント

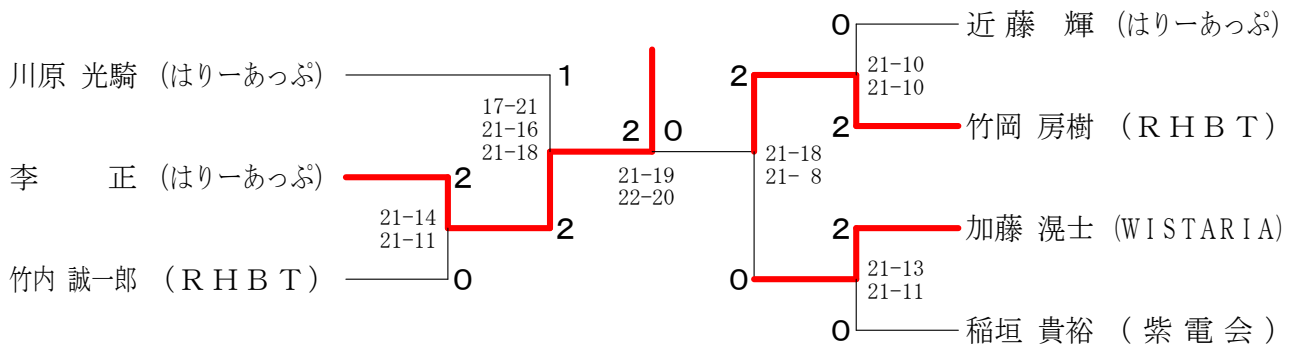

# 第44回愛知県社会人クラブチームバドミントン選手権大会（個人戦）

一般男子B単の部 Aブロック	阿部	西尾	猪島	勝敗	順位
阿部 真彦 (KEPPARE)		○ 15-13 15-12	○ 15-10 15-7	M 2-0 G 4-0 P 60-42	1
西尾 駆 (岩倉パラレル)	× 13-15 12-15		○ 15-10 14-16 15-11	M 1-1 G 2-3 P 69-67	2
猪島 柊斗 (呉越同舟)	× 10-15 7-15	× 10-15 16-14 11-15		M 0-2 G 1-4 P 54-74	3

一般男子B単の部 Bブロック	永野	細川	星原	勝敗	順位
永野 太一 (佐布里)		○ 15-7 15-8	○ 15-7 16-14	M 2-0 G 4-0 P 61-36	1
細川 聖矢 (IWATA B. C.)	× 7-15 8-15		○ 15-11 11-15 15-9	M 1-1 G 2-3 P 56-65	2
星原 将人 (呉越同舟)	× 7-15 14-16	× 11-15 15-11 9-15		M 0-2 G 1-4 P 56-72	3

一般男子B単の部 Cブロック	柿花	山田	堀内	勝敗	順位
柿花 龍也 (IWATA B. C.)		× X-	× X-	M 0-2 G 0-4 P 0-60	3
山田 将也 (振甫クラブ)	○ -X		○ 15-11 15-6	M 2-0 G 4-0 P 60-17	1
堀内 和樹 (ハネツキ会)	○ -X	× 11-15 6-15		M 1-1 G 2-2 P 47-30	2

一般男子B単の部 Dブロック	山口	埜	緒方	勝敗	順位
山口 雄平 (TAIYU)		× 12-15 8-15	× 7-15 15-13 12-15	M 0-2 G 1-4 P 54-73	3
埜 敏幸 (ORCAS)	○ 15-12 15-8		× 15-7 15-17 11-15	M 1-1 G 3-2 P 71-59	2
緒方 浩人 (呉越同舟)	○ 15-7 13-15 15-12	○ 7-15 17-15 15-11		M 2-0 G 4-2 P 82-75	1

一般男子B単の部 Eブロック	西山	井ノ本	村松	勝敗	順位
西山 芹佳 (IWATA B. C.)		○ -X	○ -X	M 2-0 G 4-0 P 60-0	1
井ノ本 峻己 (DANDE LION)	× X-		△ X-X	M 0-2 G 0-4 P 0-60	2
村松 涼平 (BudBud)	× X-	△ X-X		M 0-2 G 0-4 P 0-60	2

一般男子B単の部 Fブロック	佐藤	牛山	大谷	勝敗	順位
佐藤 樹 (Oh my gut)		○ 11-15 15-8 15-6	○ 15-8 15-4	M 2-0 G 4-1 P 71-41	1
牛山 将平 (IWATA B. C.)	× 15-11 8-15 6-15		○ 15-12 18-16	M 1-1 G 3-2 P 62-69	2
大谷 涼 (SGα)	× 8-15 4-15	× 12-15 16-18		M 0-2 G 0-4 P 40-63	3

## 一般男子B単の部 決勝トーナメント

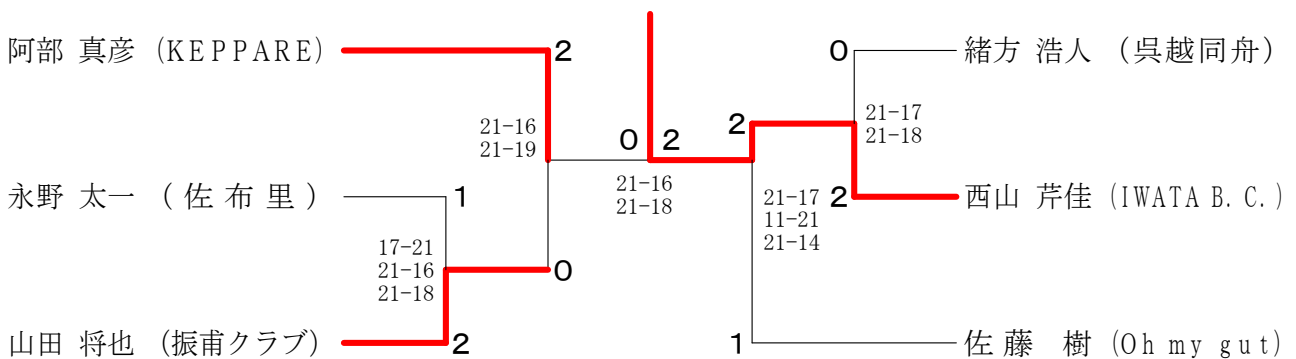

# 第44回愛知県社会人クラブチームバドミントン選手権大会（個人戦）

一般男子C単の部 Aブロック	鈴木	廣淵	市川	勝敗	順位
鈴木 雄貴 (UNITE)		○ 15-9 17-15	○ 15-10 15-11	M 2-0 G 4-0 P 62-45	1
廣淵 俊也 (犬山シャトルズ)	× 9-15 15-17		○ -X	M 1-1 G 2-2 P 54-32	2
市川 湧基 (Wings)	× 10-15 11-15	× X-		M 0-2 G 0-4 P 21-60	3

一般男子C単の部 Bブロック	萬玉	永井	小笠原	勝敗	順位
萬玉 駿介 (犬山シャトルズ)		× 9-15 11-15	○ 15-11 9-15 15-10	M 1-1 G 2-3 P 59-66	2
永井 翔也 (IWATA B. C.)	○ 15-9 15-11		○ 15-7 15-13	M 2-0 G 4-0 P 60-40	1
小笠原 一磨 (KOZOTTE B. C.)	× 11-15 15-9 10-15	× 7-15 13-15		M 0-2 G 1-4 P 56-69	3

一般男子C単の部 Cブロック	和佐野	國定	三澤	勝敗	順位
和佐野 智大 (Wings)		○ 15-6 15-9	○ 10-15 15-9 15-12	M 2-0 G 4-1 P 70-51	1
國定 誠 (UNITE)	× 6-15 9-15		× 13-15 15-13 12-15	M 0-2 G 1-4 P 55-73	3
三澤 祐典 (SMASH)	× 15-10 9-15 12-15	○ 15-13 13-15 15-12		M 1-1 G 3-3 P 79-80	2

一般男子C単の部 Dブロック	加藤	吉富	大藪	丹羽	勝敗	順位
加藤 睦貴 (ORCAS)		○ 15-6 15-7	× 10-15 14-16	○ 15-5 16-18 15-10	M 2-1 G 4-3 P 100-77	2
吉富 宗希 (Wings)	× 6-15 7-15		× 15-10 10-15 10-15	× 14-16 12-15	M 0-3 G 1-6 P 74-101	4
大藪 優樹 (犬山シャトルズ)	○ 15-10 16-14	○ 10-15 15-10 15-10		○ 12-15 15-12 18-16	M 3-0 G 6-2 P 116-102	1
丹羽 正幸 (UNITE)	× 5-15 18-16 10-15	○ 16-14 15-12	× 15-12 12-15 16-18		M 1-2 G 4-4 P 107-117	3

一般男子C単の部 Eブロック	小栗	佐藤	小西	勝敗	順位
小栗 亮 (SMASH)		○ 13-15 15-8 15-7	× 10-15 15-6 13-15	M 1-1 G 3-3 P 81-66	2
佐藤 景一 (犬山シャトルズ)	× 15-13 8-15 7-15		× 9-15 8-15	M 0-2 G 1-4 P 47-73	3
小西 智晴 (DANDE LION)	○ 15-10 6-15 15-13	○ 15-9 15-8		M 2-0 G 4-1 P 66-55	1

## 一般男子C単の部 決勝トーナメント

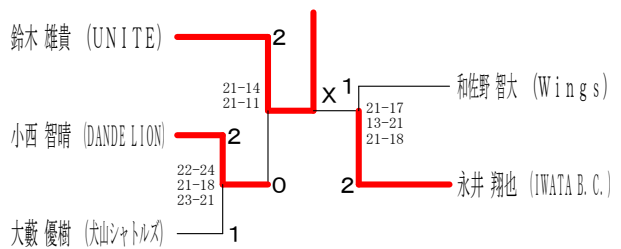

男子30歳以上単の部 Aブロック	細井	小笠	毛利	船橋	勝敗	順位
細井 直弥 (SMAGAN)		○ -X	○ 15-7 15-5	○ 15-5 15-7	M 3-0 G 6-0 P 90-24	1
小笠 良真 (CHUBU BC)	× X-		× X-	× X-	M 0-3 G 0-6 P 0-90	4
毛利 貴彰 (岐大BC)	× 7-15 5-15	○ -X		○ 9-15 15-13 15-11	M 2-1 G 4-3 P 81-69	2
船橋 優介 (東海シャトルズ)	× 5-15 7-15	○ -X	× 15-9 13-15 11-15		M 1-2 G 3-4 P 81-69	3

男子30歳以上単の部 Bブロック	子安	矢野	信太	川村	勝敗	順位
子安 広輝 (SMILE)		○ -X	○ 15-7 15-13	○ 16-14 15-11	M 3-0 G 6-0 P 91-45	1
矢野 嵩也 (SMAGAN)	× X-		× X-	× X-	M 0-3 G 0-6 P 0-90	4
信太 智裕 (WISTARIA)	× 7-15 13-15	○ -X		× 16-14 12-15 9-15	M 1-2 G 3-4 P 87-74	3
川村 磨史 (FEATHER FLOCK)	× 14-16 11-15	○ -X	○ 14-16 15-12 15-9		M 2-1 G 4-3 P 99-68	2

## 男子30歳以上単の部 決勝トーナメント

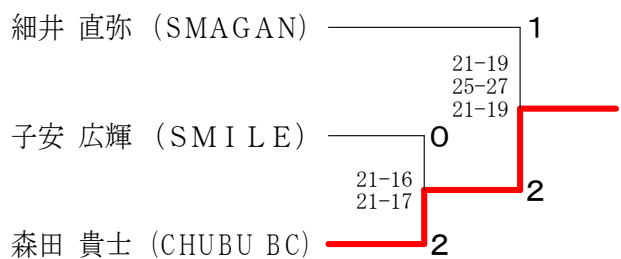

男子30歳以上単の部 Cブロック	森田	埜島	齋藤	勝敗	順位
森田 貴士 (CHUBU BC)		○ 12-15 15-12 15-8	○ 15-10 15-10	M 2-0 G 4-1 P 72-55	1
埜島 勇樹 (岐大BC)	× 15-12 12-15 8-15		× 14-16 5-15	M 0-2 G 1-4 P 54-73	3
齋藤 侑気 (RS NONAKA)	× 10-15 10-15	○ 16-14 15-5		M 1-1 G 2-2 P 51-49	2

# 第44回愛知県社会人クラブチームバドミントン選手権大会（個人戦）

男子35歳以上単の部 Aブロック	中 口	荒 川	馬 場	藤 本	勝 敗	順位
中口 竜郎 (はりーあつぷ)		○ -X	○ 15-9 15-12	○ 15-11 15-4	M 3-0 G 6-0 P 90-36	1
荒川 駿介 (黄金クラブ)	×		×	×	M 0-3 G 0-6 P 0-90	4
馬場 雄一 (スペースシャトル)	×	○ 9-15 12-15		○ 12-15 15-12 15-9	M 2-1 G 4-3 P 93-66	2
藤本 博志 (Rounins)	×	○ 11-15 4-15	×		M 1-2 G 3-4 P 81-72	3

男子35歳以上単の部 Bブロック	水 野	棚 橋	島 川	宮 崎	勝 敗	順位
水野 博貴 (黄金クラブ)		○ 15-9 15-13	○ -X	○ 15-10 15-3	M 3-0 G 6-0 P 90-35	1
棚橋 拓也 (SETOMINTON)	×		○ 9-15 13-15	○ 15-13 11-15 4-6	M 2-1 G 4-3 P 93-64	2
島川 靖英 (Yossher'Zoo)	×	×		×	M 0-3 G 0-6 P 0-90	4
宮崎 翔 (NOT-SOY)	×	×	○ 10-15 3-15		M 1-2 G 3-4 P 77-71	3

## 男子35歳以上単の部 決勝トーナメント

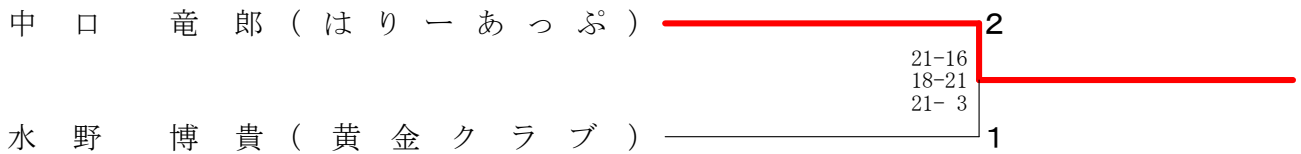

男子40歳以上単の部 Aブロック	安 藤	中 村	長 利	勝 敗	順位
安藤 力 (BS. MORITA)		○ -X	○ 15-7 15-8	M 2-0 G 4-0 P 60-15	1
中村 佳和 (横須賀クラブ)	×		×	M 0-2 G 0-4 P 0-60	3
長利 峰男 (佐布里)	×	○ 7-15 8-15		M 1-1 G 2-2 P 45-30	2

男子40歳以上単の部 Bブロック	佐 藤	杉 崎	多久島	勝 敗	順位
佐藤 大樹 (Oh my gut)		×	×	M 0-2 G 1-4 P 59-76	3
杉崎 雄一 (Hiragi)	○ 15-8 17-15		×	M 1-1 G 2-2 P 59-54	2
多久島 一慶 (紫電会)	○ 15-11 14-16 15-9	○ 16-14 15-13		M 2-0 G 4-1 P 75-63	1

男子40歳以上単の部 Cブロック	高 井	木 村	山 本	勝 敗	順位
高井 伸幸 (SGα)		○ 15-9 15-6	×	M 1-1 G 2-2 P 54-46	2
木村 真惇 (佐布里)	×		×	M 0-2 G 1-4 P 50-72	3
山本 和哉 (Bud Bud)	○ 15-10 16-14	○ 12-15 15-7 15-13		M 2-0 G 4-1 P 73-59	1

男子40歳以上単の部 Dブロック	篠 原	中 居	工 藤	久 田	勝 敗	順位
篠原 義久 (NOT-SOY)		×	○	○	M 2-1 G 4-3 P 83-68	2
中居 聖 (岩倉パラレル)	○ 15-6 15-6		○	○	M 3-0 G 6-0 P 90-34	1
工藤 邦晶 (佐布里)	×	×		×	M 0-3 G 0-6 P 0-90	4
久田 翔太 (Endorphin)	×	×	○		M 1-2 G 3-4 P 90-71	3

男子40歳以上単の部 Eブロック	三ツ石	立 松	播 間	勝 敗	順位
三ツ石 治 (横須賀クラブ)		×	×	M 0-2 G 1-4 P 43-69	3
立松 幹浩 (東海クラブ)	○ 15-6 15-3		○	M 2-0 G 4-0 P 60-25	1
播間 良記 (SMAGAN)	○ 15-9 9-15 15-10	×		M 1-1 G 2-3 P 55-64	2

## 男子40歳以上単の部 決勝トーナメント

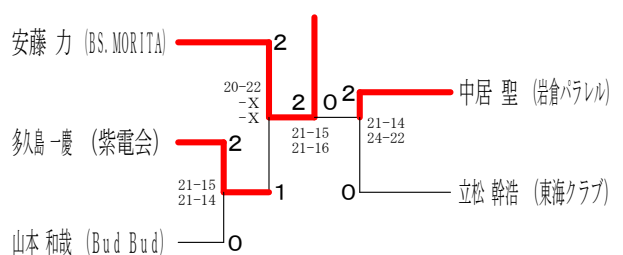

# 第44回愛知県社会人クラブチームバドミントン選手権大会（個人戦）

男子45歳以上単の部 Aブロック	遠藤	小川	千葉	勝敗	順位
遠藤 博史 (Oh my gut)		×	○	M 1-1 G 2-2 P 46-55	2
小川 直哉 (Hiragi)	○		○	M 2-0 G 4-0 P 60-35	1
千葉 誠 (DANDE LION)	×	×		M 0-2 G 0-4 P 44-60	3

男子45歳以上単の部 Bブロック	下島	立花	加藤	勝敗	順位
下島 直樹 (フレスカ)		○	○	M 2-0 G 4-0 P 60-24	1
立花 法生 (Oh my gut)	×		×	M 0-2 G 0-4 P 0-60	3
加藤 真 (SETOMINTON)	×	○		M 1-1 G 2-2 P 54-30	2

男子45歳以上単の部 Cブロック	永田	大城	土屋	勝敗	順位
永田 一郎 (Oh my gut)		○	○	M 2-0 G 4-0 P 64-54	1
大城 栄 (中川シャトル)	×		○	M 1-1 G 2-2 P 58-53	2
土屋 壮 (SETOMINTON)	×	×		M 0-2 G 0-4 P 47-62	3

男子45歳以上単の部 Dブロック	山崎	吉川	佐藤	勝敗	順位
山崎 大 (ハネツキ会)		×	○	M 1-1 G 2-3 P 41-65	2
吉川 功次郎 (WISTARIA)	○		○	M 2-0 G 4-0 P 60-17	1
佐藤 慎雄 (RHBT)	×	×		M 0-2 G 1-4 P 52-71	3

## 男子45歳以上単の部 決勝トーナメント

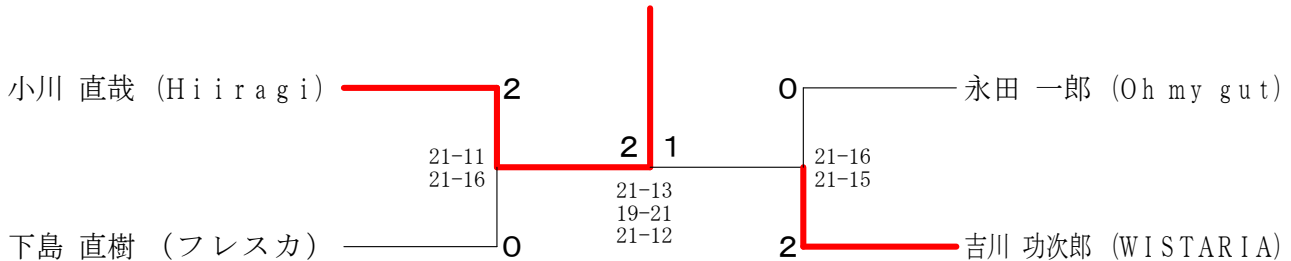

男子50歳以上単の部 Aブロック	安井	加藤	市川	梶野	勝敗	順位
安井 憲司 (ATOM)		○	○	○	M 3-0 G 6-1 P 101-57	1
加藤 貴人 (呉越同舟)	×		×	×	M 0-3 G 0-6 P 0-90	4
市川 清伸 (JumSma)	×	○		○	M 2-1 G 5-3 P 103-82	2
梶野 博規 (横須賀クラブ)	×	○	×		M 1-2 G 3-4 P 95-70	3

男子50歳以上単の部 Bブロック	大塚	佐々木	柴富	鈴木	勝敗	順位
大塚 英一 (シャトルまかせ)		○	○	○	M 3-0 G 6-0 P 90-16	1
佐々木 護 (ヤングシルバー)	×		△	×	M 0-3 G 0-6 P 0-90	3
柴富 一孝 (風林火山)	×	△		×	M 0-3 G 0-6 P 0-90	3
鈴木 聡 (KOZOTTE B. C.)	×	○	○		M 2-1 G 4-2 P 76-30	2

## 男子50歳以上単の部 決勝トーナメント

男子50歳以上単の部 Cブロック	金子	淡路谷	長谷川	勝敗	順位
金子 豊治 (NANZAN)		○	×	M 1-1 G 3-3 P 79-76	1
淡路谷 浩 (MUSCLE CLUB)	×		○	M 1-1 G 3-3 P 76-80	3
長谷川 学 (瑞穂クラブ)	○	×		M 1-1 G 3-3 P 81-80	2

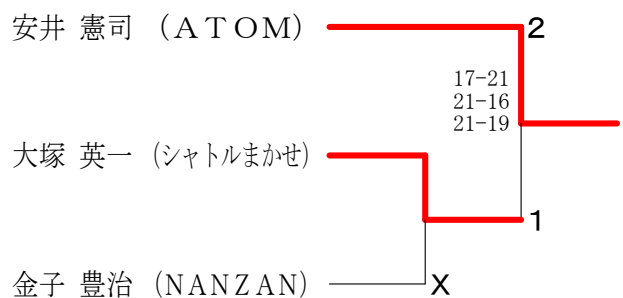

# 第44回愛知県社会人クラブチームバドミントン選手権大会（個人戦）

男子55歳以上単の部 Aブロック	西 山	稲 垣	若 井	鯉 江	勝 敗	順 位
西山 智彦 (シャトルまかせ)		○ 15-11 15-12	○ 15- 9 15-13	○ -X	M 3-0 G 6-0 P 90-45	1
稲垣 計規 (SETOMINTON)	× 11-15 12-15		× 12-15 12-15	○ -X	M 1-2 G 2-4 P 77-60	3
若井 泉 (NANZAN)	× 9-15 13-15	○ 15-12 15-12		○ -X	M 2-1 G 4-2 P 82-54	2
鯉江 信明 (MUSCLE CLUB)	× X-	× X-	× X-		M 0-3 G 0-6 P 0-90	4

男子55歳以上単の部 Bブロック	濱 田	角 藤	宇佐見	稲 垣	勝 敗	順 位
濱田 征明 (p o o n a)		× 7-15 5X-6	○ 16-14 15- 5	○ 11-15 15- 8 15-12	M 2-1 G 4-3 P 84-84	2
角藤 利明 (J u m S m a)	○ 15- 7 6 -5X		○ 15- 5 15- 6	○ 15-11 15- 9	M 3-0 G 6-0 P 90-43	1
宇佐見 達也 (東海シャトルズ)	× 14-16 5-15	× 5-15 6-15		× 10-15 15-13 4-15	M 0-3 G 1-6 P 59-104	4
稲垣 亨 (呉越同舟)	× 15-11 8-15 12-15	× 11-15 9-15	○ 15-10 13-15 15- 4		M 1-2 G 3-5 P 98-100	3

## 男子55歳以上単の部 決勝トーナメント

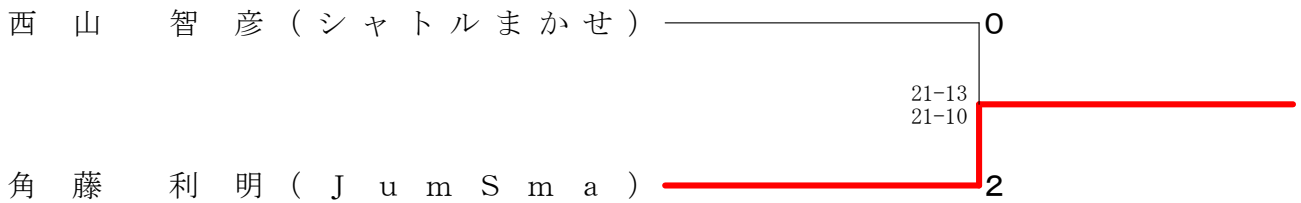

男子60歳以上単の部 Aブロック	浜 崎	林	土 井	塚 本	勝 敗	順 位
浜崎 久義 (AISINAW)		○ 15- 7 15- 2	○ 12-15 15- 3 15- 6	○ 15- 8 15-10	M 3-0 G 6-1 P 102-51	1
林 昭浩 (スペースシャトル)	× 7-15 2-15		× 17-19 15- 5 12-15	○ 15-12 15-12	M 1-2 G 3-4 P 83-93	3
土井 浩司 (Tsutsumi)	× 15-12 3-15 6-15	○ 19-17 5-15 15-12		○ 15-13 15- 9	M 2-1 G 5-3 P 93-108	2
塚本 貴史 (Oh my gut)	× 8-15 10-15	× 12-15 12-15	× 13-15 9-15		M 0-3 G 0-6 P 64-90	4

男子60歳以上単の部 Bブロック	森 本	校 條	中 島	越 田	勝 敗	順 位
森本 順 (名北)		○ 15- 5 15-11	○ 15- 8 15-10	○ 15- 7 15- 6	M 3-0 G 6-0 P 90-47	1
校條 和久 (東海クラブ)	× 5-15 11-15		○ 15- 8 15- 8	× 7-15 16-14 12-15	M 1-2 G 3-4 P 81-90	3
中島 秀夫 (ヤングシルバー)	× 8-15 10-15	× 8-15 8-15		× 11-15 6-15	M 0-3 G 0-6 P 51-90	4
越田 佳之 (AISINAW)	× 7-15 6-15	○ 15- 7 14-16 15-12	○ 15-11 15- 6		M 2-1 G 4-3 P 87-82	2

## 男子60歳以上単の部 決勝トーナメント

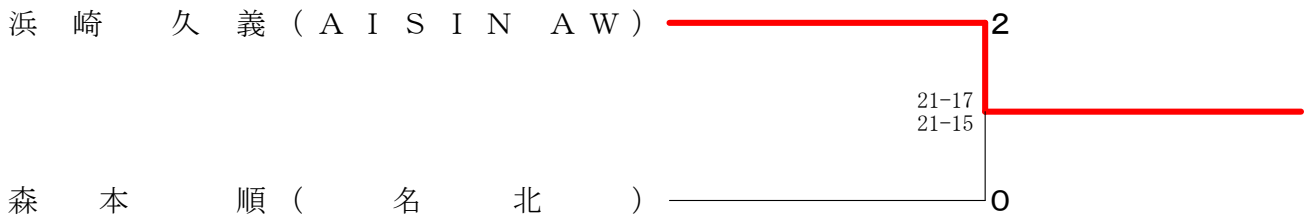

第44回愛知県社会人クラブチームバドミントン選手権大会（個人戦）

男子65歳以上単の部	青 山	湯 海	磯 本	福 井	米 本	勝 敗	順位
青山 伸幸 (DAIMON)		×	×	×	×	M 0-4 G 0-8 P 0-120	5
湯海 鵬 (LOVEALL)	○ -X		○ 15- 4 15- 3	○ 15- 5 15- 5	×	M 3-1 G 6-2 P 110-47	2
磯本 朝雄 (Tsutsumi)	○ -X	×		×	×	M 1-3 G 3-6 P 92-102	4
福井 邦芳 (名港クラブ)	○ -X	×	○ 12-15 15-11 15-11		×	M 2-2 G 4-5 P 98-97	3
米本 勝如 (DAIMON)	○ -X	○ 15- 9 15-11	○ 15- 8 15-10	○ 15- 7 15- 9		M 4-0 G 8-0 P 120-54	1

男子70歳以上単の部 Aブロック	岸	加 藤	野 中	勝 敗	順位
岸 邦晴 (名北)		○ 15-10 15- 4	○ 15-13 15-12	M 2-0 G 4-0 P 60-39	1
加藤 敬 (DAIMON)	×		×	M 0-2 G 0-4 P 26-60	3
野中 孝明 (ラケットメイトクラブ)	×	○ 15- 7 15- 5		M 1-1 G 2-2 P 55-42	2

男子70歳以上単の部 Bブロック	荒 井	工 藤	佐々木	旭	勝 敗	順位
荒井 和夫 (桜井BC)		○ 15-10 15- 6	×	○ 15- 8 15- 8	M 2-1 G 4-2 P 78-62	2
工藤 亨 (名港クラブ)	×		×	○ 17-15 12-15 15-12	M 1-2 G 2-5 P 71-102	3
佐々木 淳 (名北)	○ 15-10 15- 8	○ 15- 4 15- 7		○ 15-10 15-10	M 3-0 G 6-0 P 90-49	1
旭 実喜雄 (LOVEALL)	×	×	×		M 0-3 G 1-6 P 78-104	4

男子70歳以上単の部 決勝トーナメント

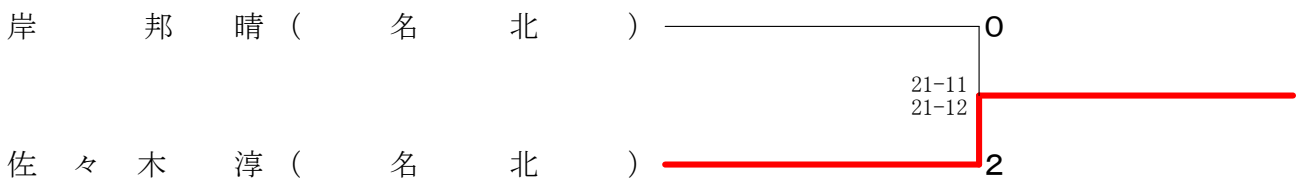

第44回愛知県社会人クラブチームバドミントン選手権大会（個人戦）

女子40歳以上単の部	田 中	久 田	山 本	勝 敗	順位
田中 扶有美 (T s u t s u m i)		○ 21- 8 21- 7	○ 21- 9 21- 8	M 2-0 G 4-0 P 84-32	1
久田 紀子 (岩倉パラレル)	× 8-21 7-21		○ 15- 4 15- 8	M 1-1 G 2-2 P 45-54	2
山本 宏美 (M T B)	× 9-21 8-21	× 4-15 8-15		M 0-2 G 0-4 P 29-72	3

女子45歳以上単の部	深 谷	安 福	篠 原	勝 敗	順位
深谷 雅代 (S w e e t)		× 9-21 9-21	○ -X	M 1-1 G 2-2 P 60-42	2
安福 裕子 (三 好)	○ 21- 9 21- 9		○ -X	M 2-0 G 4-0 P 84-18	1
篠原 里美 (Mille-Feuille)	× X-	× X-		M 0-2 G 0-4 P 0-84	3

女子55歳以上単の部	濱 田	木 下	清 水	勝 敗	順位
濱田 明日香 (p o o n a)		× 21-23 18-21	○ 21-15 21-13	M 1-1 G 2-2 P 81-72	2
木下 伸子 (BUTCHERS)	○ 23-21 21-18		○ 21-14 21-10	M 2-0 G 4-0 P 86-63	1
清水 美紀 (中川シャトル)	× 15-21 13-21	× 14-21 10-21		M 0-2 G 0-4 P 52-84	3



第44回愛知県社会人クラブチームバドミントン選手権大会（個人戦）

一般男子選手権A複の部 Aブロック	山内 竹内	稲葉 稲垣	砂子 佐々木	勝敗	順位
山内 涼雅 (RHBT) 竹内 誠一郎		× 15-11 13-15 13-15	○ 15-12 15- 5	M 1-1 G 3-2 P 71-58	2
稲葉 琢人 (FLIGHT) 稲垣 貴裕 (紫電会)	○ 11-15 15-13 15-13		○ 15- 4 15-11	M 2-0 G 4-1 P 71-56	1
砂子 甲斐斗 (フレスカ) 佐々木 健太 (JumSma)	× 12-15 5-15	× 4-15 11-15		M 0-2 G 0-4 P 32-60	3

一般男子選手権A複の部 Bブロック	海老原 蝦子	貞方 真鍋	梅田 鹿島	勝敗	順位
海老原 将人 (NOT-SOY) 蝦子 恒紀 (MUSCLE CLUB)		○ 9-15 15-10 15- 9	○ 15-10 15-12	M 2-0 G 4-1 P 69-56	1
貞方 智輝 (岩倉パラレル) 真鍋 幹太 (SMAGAN)	× 15- 9 10-15 9-15		○ 15-12 15-10	M 1-1 G 3-2 P 64-61	2
梅田 大夢 (IWATA B. C.) 鹿島 真悟	× 10-15 12-15	× 12-15 10-15		M 0-2 G 0-4 P 44-60	3

一般男子選手権A複の部 Cブロック	谷村 李	小竹 末松	福井 守屋	勝敗	順位
谷村 高宏 (はり-あつぷ) 李 正		○ 15-10 15-13	○ 15-13 15- 8	M 2-0 G 4-0 P 60-44	1
小竹 剛生 (RS NONAKA) 末松 功大	× 10-15 13-15		× 12-15 15- 8 7-15	M 0-2 G 1-4 P 57-68	3
福井 優志 (有心館) 守屋 政輝	× 13-15 8-15	○ 15-12 8-15 15- 7		M 1-1 G 2-3 P 59-64	2

一般男子選手権A複の部 Dブロック	金子 榊原	安藤 鈴木	杉本 天野	勝敗	順位
金子 真之 (SMAGAN) 榊原 聡真		○ 15-10 12-15 15-13	○ -X	M 2-0 G 4-1 P 72-38	1
安藤 豪 (岐大BC) 鈴木 康宏 (WISTARIA)	× 10-15 15-12 13-15		○ -X	M 1-1 G 3-2 P 68-42	2
杉本 真一 (東海クラブ) 天野 宏紀	× X-	× X-		M 0-2 G 0-4 P 0-60	3

一般男子選手権A複の部 Eブロック	竹岡 田畑	柴田 澤井	川島 宮下	勝敗	順位
竹岡 房樹 (RHBT) 田畑 佳樹 (CHUBU BC)		○ -X	○ 15- 8 17-15	M 2-0 G 4-0 P 62-23	1
柴田 京将 (SMAGAN) 澤井 淳 (フレスカ)	× X-		× X-	M 0-2 G 0-4 P 0-60	3
川島 颯斗 (FLIGHT) 宮下 諒大 (スペースシャトル)	× 8-15 15-17	○ -X		M 1-1 G 2-2 P 53-32	2

一般男子選手権A複の部 Fブロック	井原 加藤	西塚 青山	高柳 柳村	勝敗	順位
井原 弘貴 (紫電会) 加藤 滉士 (WISTARIA)		○ 15-13 8-15 15-10	○ 15- 5 12-15 15- 6	M 2-0 G 4-2 P 80-64	1
西塚 龍馬 (FLIGHT) 青山 陸人	× 13-15 15- 8 10-15		○ 15- 9 15-11	M 1-1 G 3-2 P 68-58	2
高柳 拓真 (RHBT) 川村 祐介	× 5-15 15-12 6-15	× 9-15 11-15		M 0-2 G 1-4 P 46-72	3

一般男子選手権A複の部 Gブロック	瀬戸 近藤	小西 成田	近藤 川原	勝敗	順位
瀬戸 海 (MUSCLE CLUB) 近藤 峻矢 (RHBT)		× 15-12 12-15 9-15	○ 15- 7 11-15 15-11	M 1-1 G 3-3 P 77-75	2
小西 真弘 (フレスカ) 成田 圭佑 (Free Will)	○ 12-15 15-12 15- 9		○ 15-12 15- 9	M 2-0 G 4-1 P 72-57	1
近藤 輝 (はり-あつぷ) 川原 光騎	× 7-15 15-11 11-15	× 12-15 9-15		M 0-2 G 1-4 P 54-71	3

一般男子選手権A複の部 Hブロック	大谷 小嶋	梶谷 齋藤	矢野 山田	勝敗	順位
大谷 唯斗 (RHBT) 小嶋 大和 (IWATA BC)		○ 15-12 15- 9	○ 15- 7 15-11	M 2-0 G 4-0 P 60-39	1
梶谷 敦也 (黄金クラブ) 齋藤 圭佑 (岐大BC)	× 12-15 9-15		× 6-15 12-15	M 0-2 G 0-4 P 39-60	3
矢野 嵩也 (SMAGAN) 山田 良太	× 7-15 11-15	○ 15- 6 15-12		M 1-1 G 2-2 P 48-48	2

一般男子選手権A複の部 Iブロック	安藤 駒田	西塚 島田	森上 藤本	勝敗	順位
安藤 大地 (WISTARIA) 駒田 直也 (Shuttle Mates)		○ 15-13 15-12	○ 15-10 15-13	M 2-0 G 4-0 P 60-48	1
西塚 慎太郎 (NOT-SOY) 島田 航 (SMAGAN)	× 13-15 12-15		○ 15- 9 15-11	M 1-1 G 2-2 P 55-50	2
森上 雄斗 (IWATA B. C.) 藤本 拓也	× 10-15 13-15	× 9-15 11-15		M 0-2 G 0-4 P 43-60	3

一般男子選手権A複の部 Jブロック	鈴木 服部	石塚 濱野	鳥居 居分	勝敗	順位
鈴木 希望 (BS. MORITA) 服部 秀治		× 8-15 17-15 12-15	× 16-14 8-15 13-15	M 0-2 G 2-4 P 74-89	3
石塚 巧馬 (WISTARIA) 濱野 翠斗 (KEPPARE)	○ 15- 8 15-17 15-12		× 10-15 15-11 10-15	M 1-1 G 3-3 P 80-78	2
鳥居 京平 (FLIGHT) 國分 俊秀	○ 14-16 15- 8 15-13	○ 15-10 11-15 15-10		M 2-0 G 4-2 P 85-72	1

第44回愛知県社会人クラブチームバドミントン選手権大会（個人戦）

一般男子B複の部 Aブロック	栞花 安藤	大城 吉永	永川 勝敗	順位
栞花 龍也 (IWATA B. C.) 安藤 尚弘	×	×	M 0-2 G 1-4 P 67-75	3
大城 栄 (中川シャトル) 安田 智詞 (Rise BC)	○	×	M 1-1 G 3-2 P 66-69	2
吉永 正樹 (名港クラブ) 市川 裕也 (BUTCHERS)	○	○	M 2-0 G 4-2 P 88-77	1

一般男子B複の部 Bブロック	角谷 山田	中村 勝敗	順位
角谷 康平 (SGα) 竹内 涼	×	×	M 0-2 G 0-4 P 0-60
山田 将也 (振甫クラブ) 清水 康生	○	○	M 2-0 G 4-0 P 61-23
中村 佳和 (横須賀クラブ) 段 侑樹 (CACTUS)	○	×	M 1-1 G 2-2 P 53-31

一般男子B複の部 Cブロック	榎田 新居	酒井 塔田	阿部 細川	勝敗	順位
榎田 弘人 (有心館) 新居 厚人	×	×	M 0-2 G 0-4 P 39-60	3	
酒井 駿 (Fantastic) 塔田 寛世 (Millenniumz)	○	○	M 2-0 G 4-0 P 60-34	1	
阿部 真彦 (KEPPARE) 細川 聖矢 (IWATA B. C.)	○	×	M 1-1 G 2-2 P 47-52	2	

一般男子B複の部 Dブロック	梶原 市川	廣中 大日方	勝敗	順位
梶原 弘貴 (BudBud) 村松 涼平	×	×	M 0-2 G 0-4 P 0-60	3
市川 湧基 (Wings) 堀内 和樹 (ハネツキ会)	○	×	M 1-1 G 2-2 P 53-30	2
廣中 将太 (TSUTSUMI) 大日方 勇太	○	○	M 2-0 G 4-0 P 60-23	1

一般男子B複の部 Eブロック	石原 松田	緒方 猪島	田村 矢野	勝敗	順位
石原 亮 (RHBT) 松田 祐一 (岩倉パラレル)	×	○	M 1-1 G 2-2 P 58-46	2	
緒方 浩人 (呉越同舟) 猪島 柊斗	○	○	M 2-0 G 4-0 P 62-50	1	
田村 安弘 (pooona) 矢野 海斗	×	×	M 0-2 G 0-4 P 36-60	3	

一般男子B複の部 Fブロック	井上 大谷	和佐野 吉富	御村 服部	勝敗	順位
井上 椋介 (SGα) 大谷 涼	○	×	M 1-1 G 3-2 P 71-60	2	
和佐野 智大 (Wings) 吉富 宗希	×	×	M 0-2 G 0-4 P 43-61	3	
御村 健一 (名港クラブ) 服部 貴哉	○	○	M 2-0 G 4-1 P 73-66	1	

一般男子B複の部 Gブロック	矢野 橋本	永野 関	木股 横井	勝敗	順位
矢野 史也 (Oh my gut) 橋本 賢治 (FEATHER FLOCK)	○	○	M 2-0 G 4-0 P 61-41	1	
永野 太一 (佐布里) 関 晶真	×	○	M 1-1 G 2-2 P 55-49	2	
木股 佳吾 (岐大BC) 横井 啓人	×	×	M 0-2 G 0-4 P 34-60	3	

一般男子B複の部 Hブロック	羽田 高木	上井戸 若林	山田 河合	水野 野橋	勝敗	順位
羽田 光希 (pooona) 高木 新太	○	×	M 1-2 G 3-5 P 94-111	3		
上井戸 俊亮 (Men Chan's) 若林 昂宜	×	×	M 0-3 G 2-6 P 96-111	4		
山田 波輝 (ハネツキ会) 河合 壯彦 (SOUTH BLUE)	○	○	M 2-1 G 4-4 P 113-98	2		
水野 貴誠 (三好) 野橋 優介 (東海シャトルズ)	○	○	M 3-0 G 6-0 P 95-78	1		

一般男子B複の部 Iブロック	永井 牛山	興梠 丹羽	井ノ本 國松	勝敗	順位
永井 翔也 (IWATA B. C.) 牛山 将平	○	×	M 1-1 G 3-3 P 73-77	2	
興梠 昌実 (WISTARIA) 丹羽 朋広	×	×	M 0-2 G 1-4 P 60-72	3	
井ノ本 峻己 (DANDE LION) 國松 洗紀	○	○	M 2-0 G 4-1 P 73-57	1	

# 第44回愛知県社会人クラブチームバドミントン選手権大会（個人戦）

## 一般男子選手権A複の部 決勝トーナメント

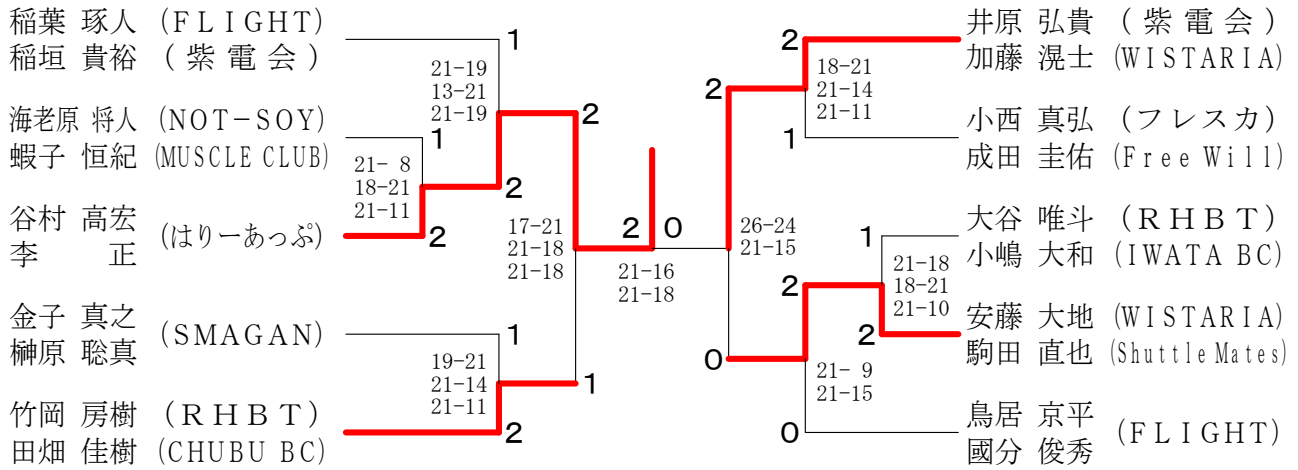

## 一般男子B複の部 決勝トーナメント

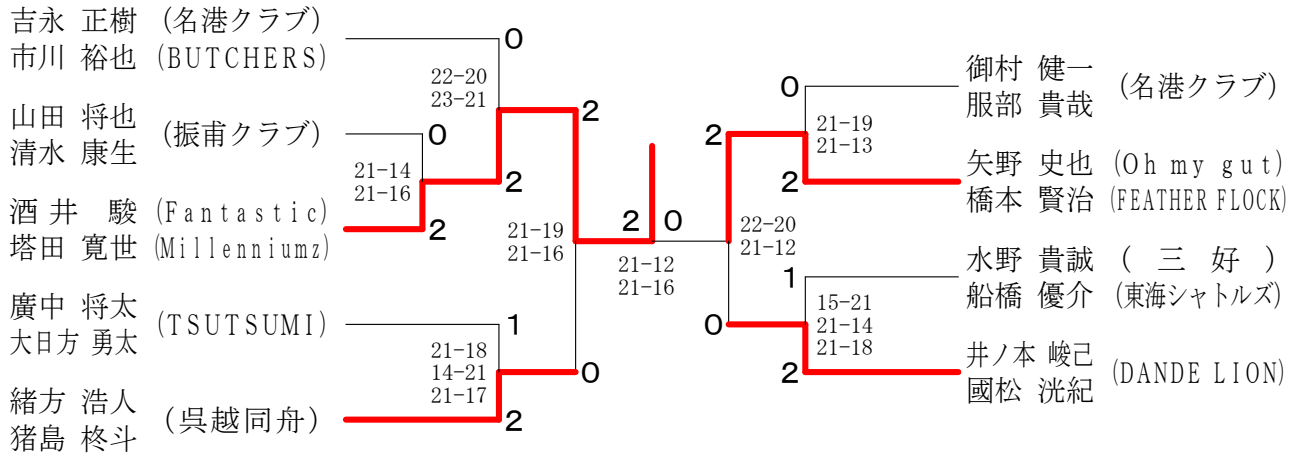

一般男子C複の部 Aブロック	松大	浦敷	小山	西崎	鳥山	居山	藤小	井栗	勝敗	順位
松浦 稜 (犬山シャトルズ) 大敷 優樹			○ 11-15 15-10 15-13	○ 15-6 14-16 15-10	○ 9-15 15-7 9-15	M 2-1 G 5-4 P 118-107				2
小西 智晴 (DANDE LION) 山崎 真	×			○ 15-8 13-15 15-7	○ 15-9 15-12	M 2-1 G 5-3 P 111-92				1
鳥居 大恵 (NIHONGI) 杉山 光生	×	×	×	○ 11-15 21-19 15-8	○ 11-15 21-19 15-8	M 1-2 G 4-5 P 109-129				3
藤井 哲也 (Bestminton) 小栗 亮 (SMASH)	○ 15-9 7-15 15-9	×	×	×	×	M 1-2 G 3-5 P 100-110				4

一般男子C複の部 Bブロック	埜加	萬藤	玉佐	大伊	山藤	勝敗	順位
埜敏 幸 (ORCAS) 加藤 睦貴		○ 13-15 15-12 15-7	○ 15-12 15-11	M 2-0 G 4-1 P 73-57			1
萬玉 駿介 (犬山シャトルズ) 佐藤 元	×	×	×	M 0-2 G 2-4 P 73-84			3
大山 泰平 (LOVEALL) 伊藤 正和	×	○ 15-13 11-15 15-11		M 1-1 G 2-3 P 64-69			2

一般男子C複の部 Cブロック	丹丸	羽山	加荻	島本	佐廣	藤淵	勝敗	順位
丹羽 正幸 (UNITE) 丸山 洸司			○ -X	○ 15-11 15-3	M 2-0 G 4-0 P 60-14			1
加島 慎也 (中川シャトル) 荻本 栄治	×			×	M 0-2 G 0-4 P 0-60			3
佐藤 景一 (犬山シャトルズ) 廣淵 俊也	×	○ 11-15 3-15	○ -X		M 1-1 G 2-2 P 44-30			2

## 一般男子C複の部 決勝トーナメント

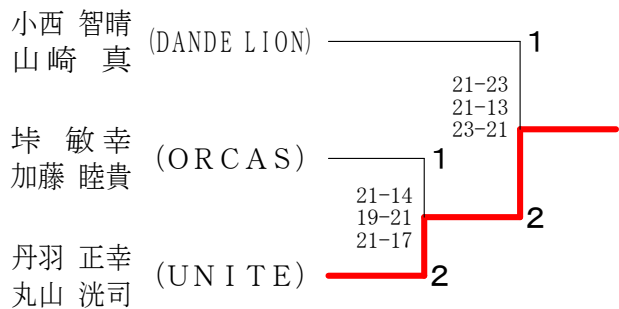

第44回愛知県社会人クラブチームバドミントン選手権大会（個人戦）

男子30歳以上複の部 Aブロック	貝原森	角田棚橋	浅野村松	勝敗	順位
貝原 健太郎 (WISTARIA) 森田 貴士 (CHUBU BC)		○ 15- 5 15- 7	○ 15-10 16-14	M 2-0 G 4-0 P 61-36	1
角田 英之 (岩倉パラレル) 棚橋 正光 (黄金クラブ)	× 5-15 7-15		○ 15- 8 7-15 15- 8	M 1-1 G 2-3 P 49-61	2
浅野 新也 (はりーあつぷ) 村松 将豪	× 10-15 14-16	× 8-15 15- 7 8-15		M 0-2 G 1-4 P 55-68	3

男子30歳以上複の部 Bブロック	樋渡元志	比留木加藤	仁科小椋	堀野口	勝敗	順位
樋渡 元志 (WISTARIA) 稲川 義樹 (RS NONAKA)		○ 15-10 15-10	○ 15- 7 15-12	○ 15- 9 15- 9	M 3-0 G 6-0 P 90-57	1
比留木 悠人 (SMILE) 加藤 佑規 (東海クラブ)	× 10-15 10-15		× 7-15 15-10 13-15	○ 15-13 15-10	M 1-2 G 3-4 P 85-93	3
仁科 祥太 (FEATHER FLOCK) 小椋 悠司	× 7-15 12-15	○ 15- 7 10-15 15-13		○ 15-11 17-15	M 2-1 G 4-3 P 91-91	2
堀 裕貴 (貴船) 野口 和輝 (風林火山)	× 9-15 9-15	× 13-15 10-15	× 11-15 15-17		M 0-3 G 0-6 P 67-92	4

男子30歳以上複の部 Cブロック	鈴木深尾	荒川水野	坂井山	齋藤井田	藤島勝中	勝敗	順位
鈴木 陵麻 (はりーあつぷ) 深尾 淳		○ 15-11 15-10	○ 15-12 13-15 15- 8	○ 15- 3 15- 9		M 3-0 G 6-1 P 103-68	1
荒川 駿介 (黄金クラブ) 水野 博貴	× 11-15 10-15		× 10-15 15- 5 15-17	○ 15- 9 19-17		M 1-2 G 3-4 P 95-93	3
坂井 良 (FEATHER FLOCK) 山田 理昂	× 12-15 15-13 8-15	○ 15-10 5-15 17-15		○ 15-12 15- 9		M 2-1 G 5-3 P 102-104	2
齋藤 侑気 (RS NONAKA) 中島 翔太郎	× 3-15 9-15	× 9-15 17-19	× 12-15 9-15			M 0-3 G 0-6 P 59-94	4

男子30歳以上複の部 Dブロック	仲川藤	普照近藤	毛利壱島	勝敗	順位
仲川 俊也 (岩倉パラレル) 藤川 拓也 (WISTARIA)		○ 15-11 15-13	× 13-15 11-15	M 1-1 G 2-2 P 54-54	2
普照 甲人 (MUSCLE CLUB) 近藤 成浩	× 11-15 13-15		× 7-15 4-15	M 0-2 G 0-4 P 35-60	3
毛利 貴彰 (岐大BC) 壱島 勇樹	○ 15-13 15-11	○ 15- 7 15- 4		M 2-0 G 4-0 P 60-35	1

男子30歳以上複の部 決勝トーナメント

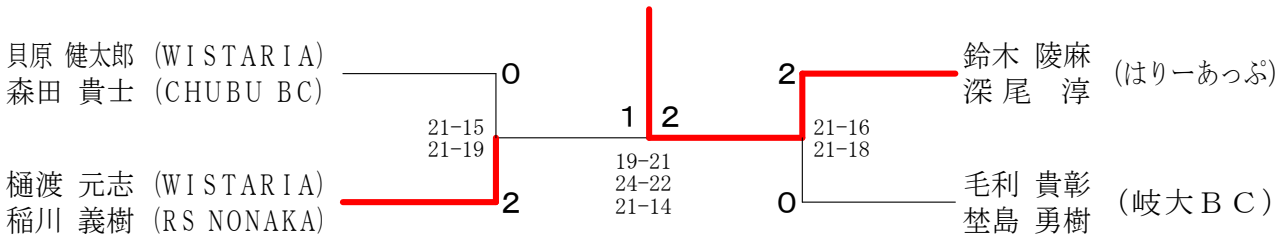

男子35歳以上複の部	矢井	神上	脇村	野添	奥野長尾	松中	尾口	久田樋口	勝敗	順位
矢神 謙介 (WISTARIA) 井上 聖悟 (スペースシャトル)			× X-	× X-	× X-		△ X-X		M 0-4 G 0-8 P 0-120	4
脇野 陽 (DAIMON) 村添 幸徳 (岩倉パラレル)	○ -X			○ 15- 9 12-15 15-10	○ 18-16 8-15 19-17		○ -X		M 4-0 G 8-2 P 147-82	1
奥野 静修 (Rise BC) 長尾 亮佑	○ -X		× 9-15 15-12 10-15		○ 12-15 15-10 17-15		○ -X		M 3-1 G 7-3 P 138-82	2
松尾 純次 (はりーあつぷ) 中口 竜郎	○ -X		× 16-18 15- 8 17-19	× 15-12 10-15 15-17			○ -X		M 2-2 G 6-4 P 148-89	3
久田 翔太 (Endorphin) 樋口 浩司 (佐布里)	△ X-X		× X-	× X-	× X-				M 0-4 G 0-8 P 0-120	4

第44回愛知県社会人クラブチームバドミントン選手権大会（個人戦）

男子40歳以上複の部 Aブロック	中居 山	立松 佐藤	山本 篠原	勝敗	順位
中居 聖 (岩倉パラレル) 山 正貴 (岐大BC)	○	○	M 2-0 G 4-0 P 60-29	1	
立松 幹浩 (東海クラブ) 佐藤 大樹 (oh my gut)	×	○	M 1-1 G 2-3 P 60-61	2	
山本 和哉 (Bud Bud) 篠原 義久 (NOT-SOY)	×	×	M 0-2 G 1-4 P 44-74	3	

男子40歳以上複の部 Bブロック	多久島 源	鶴田 古平	岡川 口	勝敗	順位
多久島 一慶 (紫電会) 源 哲史 (紫電会)	○	○	M 2-0 G 4-0 P 60-24	1	
鶴田 久幸 (三好) 古平 和行 (三好)	×	○	M 1-1 G 2-2 P 54-30	2	
岡 祐介 (Rise BC) 川口 拓史 (Rise BC)	×	×	M 0-2 G 0-4 P 0-60	3	

男子40歳以上複の部 決勝トーナメント

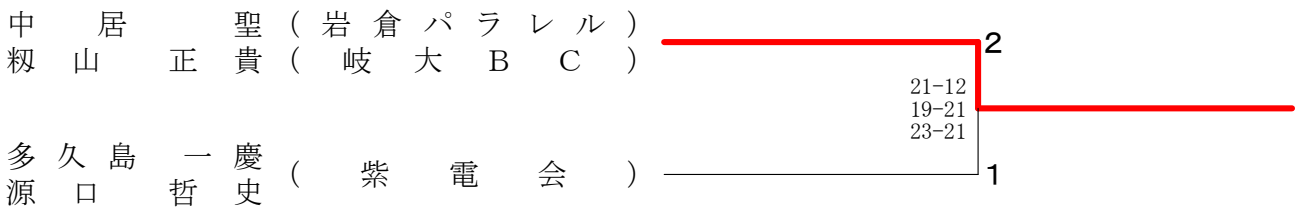

男子45歳以上複の部 Aブロック	諏訪 中島	清水 小川	鈴川 中尾	勝敗	順位
諏訪 法男 (BUTCHERS) 中島 正人 (貴船クラブ)	○	○	M 2-0 G 4-1 P 73-55	1	
清水 孝一 (JumSma) 小川 直哉 (Hiiragi)	×	○	M 1-1 G 3-2 P 67-62	2	
鈴川 政樹 (WISTARIA) 中尾 友広 (WISTARIA)	×	×	M 0-2 G 0-4 P 37-60	3	

男子45歳以上複の部 Bブロック	濱本 北川	野々山 稲垣	千葉 長谷川	勝敗	順位
濱本 昌也 (SMAGAN) 北川 剛 (RHBT)	○	○	M 2-0 G 4-1 P 73-63	1	
野々山 進一 (49's) 稲垣 智昭 (WISTARIA)	×	○	M 1-1 G 2-3 P 67-69	2	
千葉 誠 (DANDE LION) 長谷川 学 (瑞穂クラブ)	×	×	M 0-2 G 2-4 P 78-86	3	

男子45歳以上複の部 Cブロック	板崎 百丸	下島 佐藤	立花 梅田	勝敗	順位
板崎 勇樹 (RHBT) 百丸 祐輝 (WISTARIA)	○	○	M 2-0 G 4-0 P 60-35	1	
下島 直樹 (フレスカ) 佐藤 伸郎 (フレスカ)	×	○	M 1-1 G 2-3 P 58-64	2	
立花 法生 (Oh my gut) 梅田 貴弘 (Bud Bud)	×	×	M 0-2 G 1-4 P 54-73	3	

男子45歳以上複の部 Dブロック	渡邊 西脇	伊藤 阿久津	遠藤 藤吉川	勝敗	順位
渡邊 真 (グリーンクラブ) 西脇 康彦 (グリーンクラブ)	○	○	M 2-0 G 4-0 P 62-41	1	
伊藤 峰人 (横須賀クラブ) 阿久津 博将 (個人登録)	×	×	M 0-2 G 1-4 P 62-79	3	
遠藤 博史 (Oh my gut) 吉川 功次郎 (WISTARIA)	×	○	M 1-1 G 2-3 P 74-78	2	

男子45歳以上複の部 決勝トーナメント

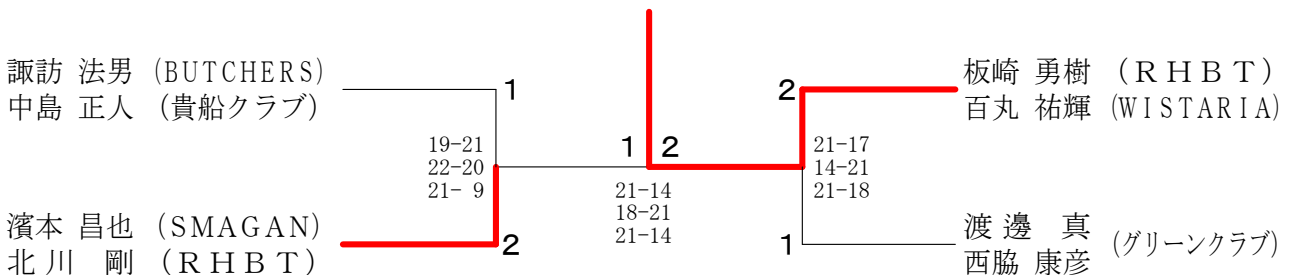

# 第44回愛知県社会人クラブチームバドミントン選手権大会（個人戦）

男子50歳以上複の部 Aブロック	柳田 順一 (ATOM) 生田 純也 (風林火山)	大塚 英一 (シャトルまかせ) 加藤 貴人 (呉越同舟)	青山 貴之 (ヤングシルバー) 山野 浩司	勝敗	順位
	○	○	M 2-0 G 4-0 P 60-40	1	
	×	○	M 1-1 G 2-2 P 55-51	2	
	×	×	M 0-2 G 0-4 P 36-60	3	

男子50歳以上複の部 Bブロック	佐藤 雅史 (RS NONAKA) 清水 誠司 (振甫クラブ)	大竹 達裕 (紫電会) 桑野 篤史	大浦 直人 (風林火山) 古田 圭三	勝敗	順位
	×	○	M 1-1 G 2-2 P 59-59	2	
	○	○	M 2-0 G 4-1 P 69-62	1	
	×	×	M 0-2 G 1-4 P 65-72	3	

男子50歳以上複の部 Cブロック	磯貝 謙太郎 (RHBT) 花井 謙吉 (紫電会)	田中 桂介 (JUPITER) 淡路谷 浩 (MUSCLEクラブ)	垣見 直 (BUTCHERS) 前田 博 (WESTWING)	勝敗	順位
	○	○	M 2-0 G 4-0 P 60-34	1	
	×	×	M 0-2 G 1-4 P 53-74	3	
	×	○	M 1-1 G 2-3 P 65-70	2	

男子50歳以上複の部 Dブロック	長瀬 寿一 (風林火山) 久木田 佳裕	深谷 麻里夫 (東海クラブ) 豊浦 展旨 (UNITE)	小柳 直樹 (KOZOTTE B.C.) 鈴木 聡	川田 一範 (MTB) 水野 好章	勝敗	順位
	○	○	M 3-0 G 6-0 P 85-36	1		
	×	○	M 2-1 G 4-2 P 64-66	2		
	×	×	M 1-2 G 2-5 P 85-103	3		
	×	×	M 0-3 G 1-6 P 78-107	4		

男子50歳以上複の部 Eブロック	安井 憲司 (ATOM) 角藤 利明 (JumSma)	内藤 政樹 (ハネツキ会) 大羽 努	森 友隆 (BUTCHERS) 梶野 博規 (横須賀クラブ)	勝敗	順位
	×	×	M 0-2 G 0-4 P 0-60	3	
	○	×	M 1-1 G 2-2 P 51-30	2	
	○	○	M 2-0 G 4-0 P 60-21	1	

## 男子50歳以上複の部 決勝トーナメント

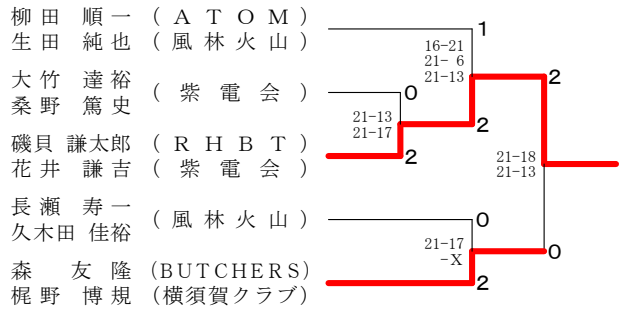

男子55歳以上複の部 Aブロック	松原 伸幸 (貴船) 岡本 哲哉 (FLIGHT)	廣田 一 (Mille-Feuille) 杉山 誓英 (BUTCHERS)	宇佐見 達也 (東海シャトルズ) 近藤 豊 (Hiragi)	仲保 和彦 (NANZAN) 藤網 貴將 (中川シャトル)	勝敗	順位
	○	○	M 3-0 G 6-0 P 90-48	1		
	×	○	M 2-1 G 4-3 P 94-105	2		
	×	×	M 1-2 G 3-4 P 94-98	3		
	×	×	M 0-3 G 0-6 P 68-95	4		

男子55歳以上複の部 Bブロック	藤野 洋和 (RHBT) 梶田 秀明 (紫電会)	稲垣 計規 (SETOMINTON) 稲垣 亨 (呉越同舟)	濱田 征明 (poona) 若井 泉 (NANZAN)	後藤 功生 (Oh my gut) 鯉江 信明 (MUSCLE CLUB)	勝敗	順位
	○	○	M 3-0 G 6-0 P 90-22	1		
	×	○	M 2-1 G 4-3 P 94-56	2		
	×	×	M 1-2 G 3-4 P 56-72	3		
	×	×	M 0-3 G 0-6 P 0-90	4		

## 男子55歳以上複の部 決勝トーナメント

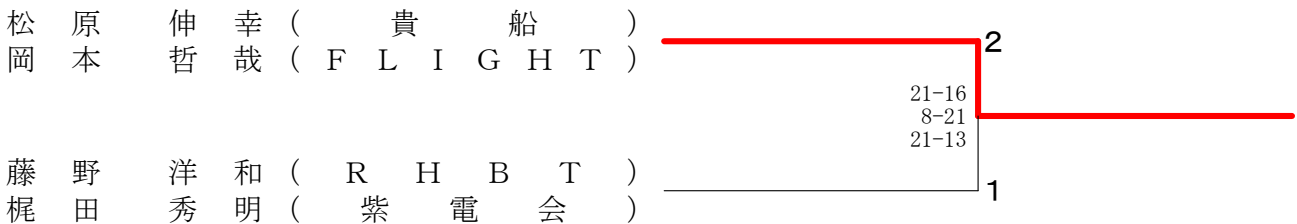

第44回愛知県社会人クラブチームバドミントン選手権大会（個人戦）

男子60歳以上複の部 Aブロック	岩 新 新田	水 中 野川	船 成 木瀬	勝 敗	順 位
岩 新 信司 (BS. MORITA) 新田 正喜	○	×	M 1-1 G 2-2 P 54-43	2	
水 野 善仁 (東海クラブ) 中川 浩一 (NANZAN)	×	○	M 0-2 G 1-4 P 46-73	3	
船 木 勝正 (DAIMON) 成瀬 達吉	○	○	M 2-0 G 4-1 P 73-57	1	

男子60歳以上複の部 Bブロック	長 田 土 井 大 橋 伏 屋 校 條 亀 薦	勝 敗	順 位	
長 田 秀孝 (DAIMON) 伏 屋 一 郎	×	○	M 1-1 G 3-2 P 64-59	2
土 井 浩司 (Tsumi) 校 條 和久 (東海クラブ)	○	○	M 2-0 G 4-1 P 68-52	1
大 橋 典浩 (JUPITER) 亀 薦 彰一 (有心館)	×	×	M 0-2 G 0-4 P 39-60	3

男子60歳以上複の部 Cブロック	鈴 木 岩 永 浜 崎 村 田 森 越 越 田	勝 敗	順 位
鈴 木 昌雄 (SETOMINTON) 村 田 高 人 (KOZOTTE B. C.)	×	M 0-2 G 0-4 P 41-60	3
岩 永 勝彦 (横須賀クラブ) 森 田 英樹	○	M 1-1 G 2-2 P 41-51	2
浜 崎 久義 (AISIN AW) 越 田 佳之	○	M 2-0 G 4-0 P 60-31	1

男子60歳以上複の部 決勝トーナメント

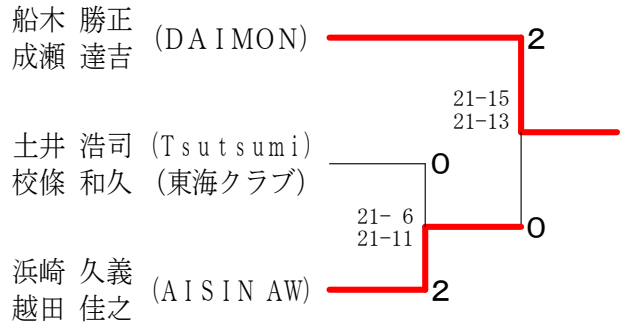

男子65歳以上複の部 Aブロック	佐 野 湯 海 木 村 加 藤 金 平 大 西	勝 敗	順 位
佐 野 章 (BUTCHERS) 加 藤 元久 (中川シャトル)	○	M 2-0 G 4-0 P 66-32	1
湯 海 鵬 (LOVEALL) 金 平 実	×	M 1-1 G 2-2 P 62-57	2
木 村 真美 (個人登録) 大 西 範和 (BS. MORITA)	×	M 0-2 G 0-4 P 21-60	3

男子65歳以上複の部 Bブロック	青 山 下 源 横 野 稲 吉 米 本 金 澤 金 澤 齊 藤 箭 田	勝 敗	順 位
青 山 伸幸 (DAIMON) 米 本 勝如	×	M 0-3 G 0-6 P 0-90	4
下 源 茂巳 (東海シャトルズ) 金 澤 秀昭	○	M 3-0 G 6-1 P 102-55	1
横 野 公一 (Tsumi) 齊 藤 浩二 (ヤングシルバー)	×	M 1-2 G 3-4 P 89-71	3
稲 吉 敏 (DANDE LION) 箭 田 俊久	○	M 2-1 G 5-3 P 105-80	2

男子65歳以上複の部 決勝トーナメント

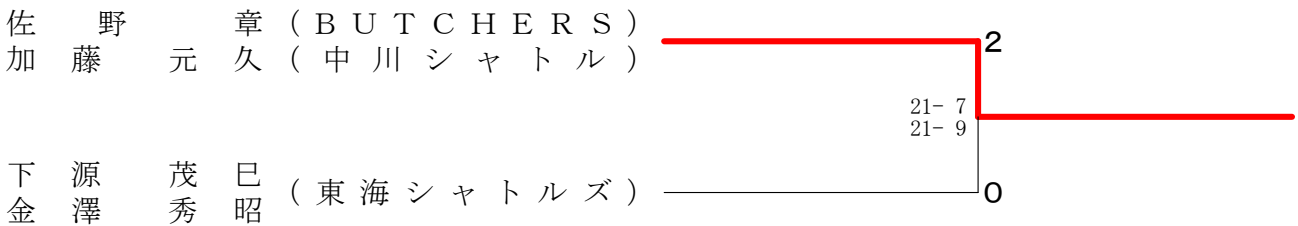

第44回愛知県社会人クラブチームバドミントン選手権大会（個人戦）

男子70歳以上複の部 Aブロック	大河内 近藤	岸 嶋田	百々 坂本	勝敗	順位
大河内 潔 (BUTCHERS) 近藤 一男 (岩倉パラレル)		×	×	M 0-2 G 0-4 P 0-60	3
岸 邦晴 (名北) 嶋田 政志 (アイシンAW)	○ -X		○ 15-11 15-12	M 2-0 G 4-0 P 60-23	1
百々 俊宗 (ヤングシルバー) 坂本 和親 (東海シャトルズ)	○ -X	×		M 1-1 G 2-2 P 53-30	2

男子70歳以上複の部 Bブロック	上前 荒井	佐々木 川原	筒井 園部	勝敗	順位
上前 茂人 (DAIMON) 荒井 和夫 (桜井BC)		×	○ 15- 8 17-15	M 1-1 G 2-2 P 51-53	2
佐々木 淳 川原 雅治 (名北)	○ 15-11 15- 8		○ 15-13 15- 3	M 2-0 G 4-0 P 60-35	1
筒井 公夫 (ヤングシルバー) 園部 繁夫 (東海シャトルズ)	×	×		M 0-2 G 0-4 P 39-62	3

男子70歳以上複の部 決勝トーナメント

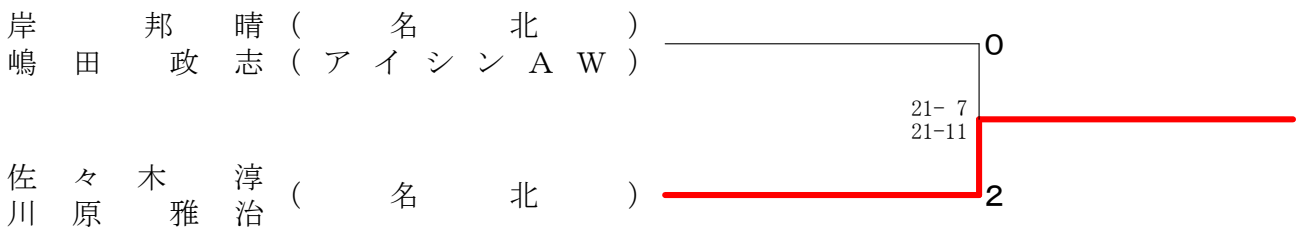



# 第44回愛知県社会人クラブチームバドミントン選手権大会（個人戦）

一般女子選手権A複の部 Aブロック	安大	藤大	二宮	伊藤	藤本	横北	山瀬	勝敗	順位
安藤 七海 (岩倉パラレル) 大場 優芽		×	×	○				M 1-2 G 2-4 P 66-60	3
二宮 由佳 (フレスカ) 大山 紗於里	○			○		○		M 3-0 G 6-1 P 103-55	1
伊藤 美咲 (岩倉パラレル) 岡本 葵	○	×				○		M 2-1 G 5-2 P 96-60	2
横山 真由美 (三好) 北瀬 晴果	×	×	×					M 0-3 G 0-6 P 0-90	4

一般女子選手権A複の部 Bブロック	丹角	羽田	塩片	鮑山	吉瀬	田川	島加	倉藤	勝敗	順位
丹羽 悠花 (岩倉パラレル) 角田 温子			×	×					M 1-2 G 3-4 P 95-69	3
塩飽 真夕 (FLIGHT) 片山 葉月	○				○		○		M 3-0 G 6-1 P 105-53	1
吉田 風紗 (岩倉パラレル) 瀬川 早紀	○	×					○		M 2-1 G 5-3 P 100-88	2
島倉 美穂 (RHBT) 藤 果鈴	×	×	×						M 0-3 G 0-6 P 0-90	4

一般女子選手権A複の部 Cブロック	岸岩	本野	浅井	井口	中加	嶋藤	勝敗	順位
岸本 ひなた (Rise BC) 岩野 真睦			○		○		M 2-0 G 4-0 P 60-32	1
浅井 風香 (岩倉パラレル) 田口 佳奈	×				○		M 1-1 G 2-2 P 51-43	2
中嶋 有稀 (中川シャトル) 加藤 沙弥 (IWATA B. C)	×	×					M 0-2 G 0-4 P 24-60	3

## 一般女子選手権A複の部 決勝トーナメント

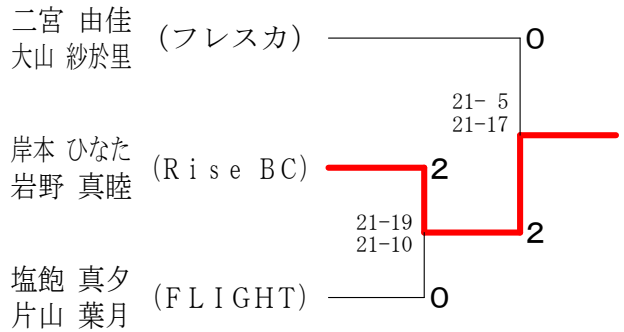

一般女子B複の部 Aブロック	狩野	古川	梶川	勝敗	順位	
狩野 幸穂 (Wings) 岩山 美花		×	×		M 0-2 G 0-4 P 38-60	3
古川 絵莉香 (有心館) 渡瀬 祐花	○		×		M 1-1 G 3-2 P 70-62	2
梶川 りづむ (瑞穂クラブ) 小山 香音	○	○			M 2-0 G 4-1 P 74-60	1

一般女子B複の部 Bブロック	松岡	大西	重富	勝敗	順位	
松岡 知佳 (Wings) 倉良 花林		○	○		M 2-0 G 4-0 P 62-50	1
大西 ルミ (有心館) 井原 未涼 (紫電会)	×		○		M 1-1 G 2-2 P 58-56	2
重富 菜々香 (瑞穂クラブ) 竹中 美波	×	×			M 0-2 G 0-4 P 46-60	3

## 一般女子B複の部 決勝トーナメント

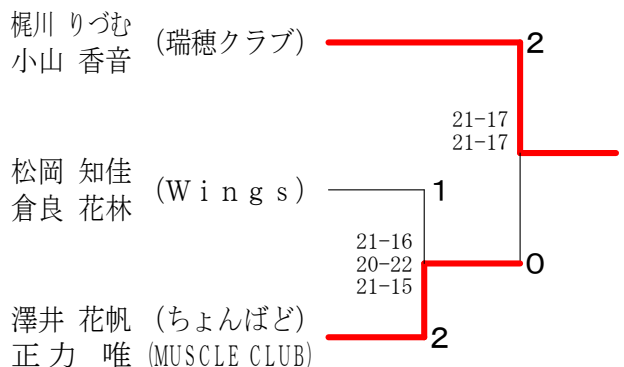

一般女子B複の部 Cブロック	入江	安田	澤井	勝敗	順位	
入江 菜央 (DANDE LION) 高田 朋奈		×	×		M 0-2 G 0-4 P 34-60	3
安田 瑞希 (有心館) 鈴木 貴里加	○		×		M 1-1 G 3-2 P 75-70	2
澤井 花帆 (ちょんぼど) 正力 唯 (MUSCLE CLUB)	○	○			M 2-0 G 4-1 P 78-57	1

第44回愛知県社会人クラブチームバドミントン選手権大会（個人戦）

女子30歳以上複の部	鈴木 依田	木田 和宮	田嶋 貝原	杉本 原田	岡中 田中	勝敗	順位
鈴木 香純 (NOT-SOY) 依田 史奈 (岩倉パラレル)	○	×	○	○	M 2-1 G 4-2 P 116-89	2	
和田 彩夏 (BudBud) 宮嶋 萌	○	○	○	○	M 3-0 G 6-0 P 126-70		
貝原 星乃 (振甫クラブ) 杉本 恵未	×	×	○	○	M 1-2 G 2-5 P 110-129		
田中 葉月 (DANDELION) 岡田 万奈	×	×	×	○	M 0-3 G 1-6 P 80-144		

女子35歳以上複の部	中村 上川原	花堂 加藤	浅岡 平	岡松 國松	田原 勝敗	順位
中村 めぐみ (WISTARIA) 上川原 恵利	○	×	○	○	M 2-1 G 5-2 P 136-121	2
花堂 季子 (横須賀クラブ) 加藤 由希子 (Oh my gut)	○	○	○	○	M 3-0 G 6-1 P 140-101	
浅岡 悦子 (中川シャトル) 平松 あかね (スペースシャトル)	×	×	○	○	M 1-2 G 2-5 P 114-133	3
國田 佳子 (Oh my gut) 松原 亜季子	×	×	×	○	M 0-3 G 1-6 P 107-142	

女子40歳以上複の部 Aブロック	山本 田中	丹羽 石井	小川 多田	勝敗	順位
山本 愛子 (横須賀クラブ) 田中 扶有美 (Tsutsumi)	○	○	M 2-0 G 4-0 P 60-22	1	
丹羽 裕美 (BudBud) 石井 真喜	×	○	M 1-1 G 2-2 P 37-52		
小川 香苗 (MUSCLE CLUB) 多田 美華	×	×	M 0-2 G 0-4 P 37-60	3	
	×	○			

女子40歳以上複の部 Bブロック	高橋 竹内	吉田 鈴木	田平 野増	勝敗	順位
高橋 仁美 (MUSCLE CLUB) 竹内 友香	○	○	M 2-0 G 4-0 P 60-41	1	
吉田 美恵子 (三好) 鈴木 千里	×	○	M 1-1 G 2-2 P 55-49		
平野 阿喜 (pooona) 増田 麻子	×	×	M 0-2 G 0-4 P 36-61	3	
	×	○			

女子40歳以上複の部 決勝トーナメント

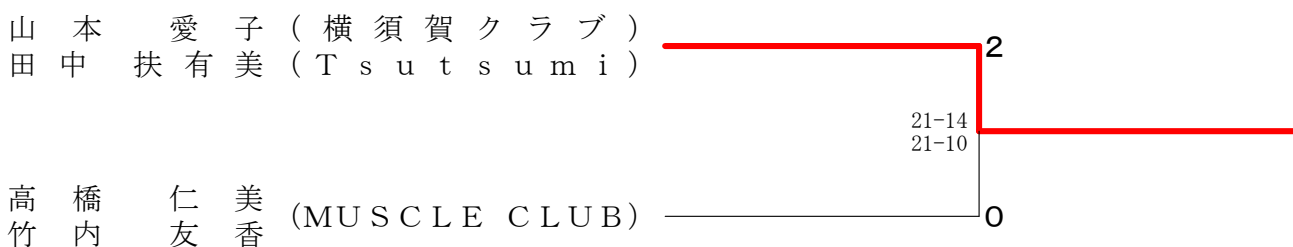

第44回愛知県社会人クラブチームバドミントン選手権大会（個人戦）

女子45歳以上複の部	外高	山倉	小佐々花	々井	今井尾	井関	山口佐藤	高木森	勝敗	順位
外山 真理子 (横須賀クラブ) 高倉 あゆみ (R H B T)			○ -X		○ -X		○ 15-2 15-9	× 8-15 13-15	M 3-1 G 6-2 P 111-41	2
小佐々 美千代 (T s u t s u m i) 花井 江理子	× X-				△ X-X		× X-	× X-	M 0-4 G 0-8 P 0-120	4
今井 慈 (三好) 尾関 加代	× X-		△ X-X				× X-	× X-	M 0-4 G 0-8 P 0-120	4
山口 カオリ (横須賀クラブ) 佐藤 実季	× 2-15 9-15		○ -X		○ -X		× 8-15 12-15	M 2-2 G 4-4 P 91-60	3	
高木 昌美 (MUSCLE CLUB) 森 亜由美 (R H B T)	○ 15-8 15-13		○ -X		○ -X		○ 15-8 15-12	M 4-0 G 8-0 P 120-41	1	

女子50歳以上複の部 Aブロック	梶富	森岡	上村	吉見	勝敗	順位
梶田 恭子 (RHBT) 富田 佳美		× 15-12 12-15 12-15	× 10-15 13-15	○ 15-8 13-15 16-14	M 1-2 G 3-5 P 106-109	3
森岡 明美 (p o o n a) 前田 恵	○ 12-15 15-12 15-12		× 10-15 15-11 8-15	○ 15-10 16-14	M 2-1 G 5-3 P 106-104	2
上村 ますみ (横須賀クラブ) 梶野 泉 (JUPITER)	○ 15-10 15-13	○ 15-10 11-15 15-8		○ 15-9 15-8	M 3-0 G 6-1 P 101-73	1
吉見 佳代子 (Dia Mond) 柴田 章子	× 8-15 15-13 14-16	× 10-15 14-16	× 9-15 8-15		M 0-3 G 1-6 P 78-105	4

女子50歳以上複の部 Bブロック	竹内	濱田	垣見	山田	勝敗	順位
竹内 佳代子 (B-crew) 谷口 智子 (ぼっぷこ〜ん)		○ 15-7 13-15 15-13	○ 15-7 7-15 15-2	○ 15-4 15-6	M 3-0 G 6-2 P 110-69	1
濱田 明日香 (p o o n a) 篠原 里美 (Mille-Feuille)	× 7-15 15-13 13-15		× 8-15 9-15	○ 15-9 15-6	M 1-2 G 3-4 P 82-88	3
垣見 妙香 (BUTCHERS) 木下 伸子	× 7-15 15-7 2-15	○ 15-8 15-9		○ 15-8 15-5	M 2-1 G 5-2 P 84-67	2
山田 雅美 (Mille-Feuille) 梶田 智美	× 4-15 6-15	× 9-15 6-15	× 8-15 5-15		M 0-3 G 0-6 P 38-90	4

女子50歳以上複の部 決勝トーナメント

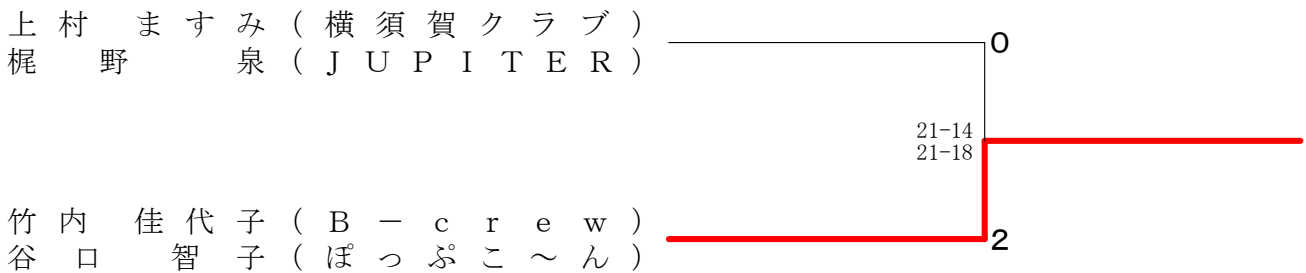

第44回愛知県社会人クラブチームバドミントン選手権大会（個人戦）

女子55歳以上複の部 Aブロック	市野 近藤	島 河村	山根 谷田	勝敗	順位
市野 寿子 (JUPITER) 近藤 志津 (Leaders)		○ 15-10 15-12	○ 15-7 11-15 15-10	M 2-0 G 4-1 P 71-54	1
島 美智子 (横須賀クラブ) 河村 真理子 (MOKUREN)	× 10-15 12-15		○ 15-9 15-9	M 1-1 G 2-2 P 52-48	2
山根 洋子 (中川シャトル) 谷田 昇子	× 7-15 15-11 10-15	× 9-15 9-15		M 0-2 G 1-4 P 50-71	3

女子55歳以上複の部 Bブロック	高田 松永	野々山 峰	清水 佐藤	水藤 廣田	田野 勝野	勝敗	順位
高田 美和 (三好) 松永 周子 (貴船)		× 5-15 5-15	○ 15-8 15-13	× 13-15 8-15	M 1-2 G 2-4 P 61-81		3
野々山 千恵子 (p o o n a) 峰 悦子 (Cuckoo)	○ 15-5 15-5		○ 15-12 15-7	○ 15-7 8-15 15-10	M 3-0 G 6-1 P 98-61		1
清水 美紀 (中川シャトル) 佐藤 郁江 (瑞徳クラブ)	× 8-15 13-15	× 12-15 7-15		× 15-4 8-15 12-15	M 0-3 G 1-6 P 75-94		4
廣田 京子 (JUPITER) 廉野 裕美	○ 15-13 15-8	× 7-15 15-8 10-15	○ 4-15 15-8 15-12		M 2-1 G 5-3 P 96-94		2

女子55歳以上複の部 決勝トーナメント

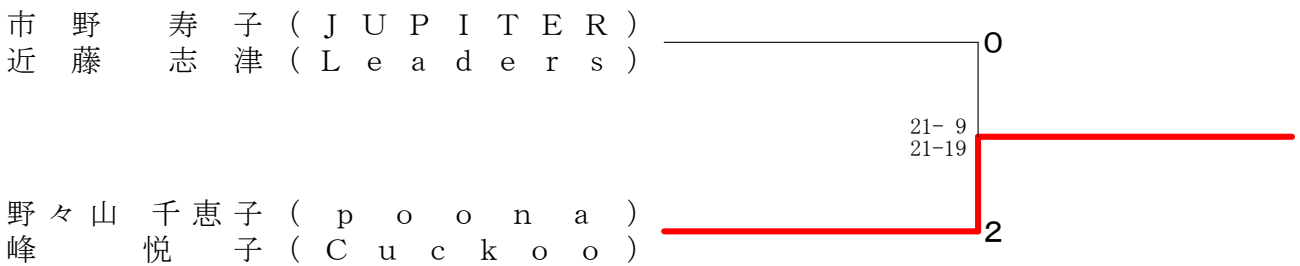

女子60歳以上複の部	竹内 伊藤	城 佐野	三ツ石 齋藤	加藤かおり 水野	加藤 井口	勝敗	順位
竹内 ひろみ (Cuckoo) 伊藤 綾子 (MOKUREN)		○ 15-8 15-4	○ 15-9 15-6	○ 15-7 15-7	○ 15-12 15-8	M 4-0 G 8-0 P 120-61	1
城 明美 (BEARS) 佐野 信子	× 8-15 4-15		× 5-15 15-17	× 8-15 18-16 10-15	× 17-19 8-15	M 0-4 G 1-8 P 93-142	5
三ツ石 るみ子 (横須賀クラブ) 齋藤 敏恵	× 9-15 6-15	○ 15-5 17-15		○ 11-15 16-14 15-11	○ 15-9 15-13	M 3-1 G 6-3 P 119-112	2
加藤かおり (SETOMINTON) 水野 恵以子	× 7-15 7-15	○ 15-8 16-18 15-10	× 15-11 14-16 11-15		○ 12-15 18-16 15-10	M 2-2 G 5-6 P 145-149	3
加藤 典子 (中川シャトル) 井口 勢津子	× 12-15 8-15	○ 19-17 15-8	× 9-15 13-15	× 15-12 16-18 10-15		M 1-3 G 3-6 P 117-130	4

# 第44回愛知県社会人クラブチームバドミントン選手権大会（個人戦）

一般混合複選手権Aの部 Aブロック	樋渡 元志 (WISTARIA) 二宮 由佳 (フレスカ)	安藤 豪 (岐大BC) 安藤 七海 (岩倉パラレル)	稲葉 琢人 (FLIGHT) 松井 あかり	勝敗	順位
	○	×	×	M 1-1 G 3-3 P 77-71	2
	×	○	×	M 0-2 G 1-4 P 46-72	3
	○	○		M 2-0 G 4-1 P 74-54	1

一般混合複選手権Aの部 Bブロック	青山 陸人 (FLIGHT) 岩野 真睦 (Rise B.C.)	鳥居 京平 (FLIGHT) 片山 葉月	山内 涼雅 (RHBT) 大山 紗於里 (フレスカ)	校条 景介 (グリーンクラブ) 岡本 葵 (岩倉パラレル)	勝敗	順位
	○	○	○	M 3-0 G 6-0 P 90-29	1	
	×	×	○	M 1-2 G 2-4 P 60-60	3	
	×	○	○	M 2-1 G 4-2 P 72-43	2	
	×	×	×	M 0-3 G 0-6 P 0-90	4	

一般混合複選手権Aの部 Cブロック	田畑 佳樹 (CHUBU BC) 笠原 菜奈子 (Rise BC)	井原 弘貴 (紫電会) 清田 芽生 (SnowDrop)	國分 俊秀 (FLIGHT) 岸本 ひなた (Rise B.C.)	石塚 巧馬 (WISTARIA) 益田 恵理香 (個人登録)	勝敗	順位
	×	×	○	M 1-2 G 2-5 P 93-103	4	
	○	○	○	M 3-0 G 6-0 P 90-62	1	
	○	×	×	M 1-2 G 3-4 P 98-103	2	
	×	×	○	M 1-2 G 3-5 P 103-116	3	

一般混合複選手権Aの部 Dブロック	西塚 龍馬 (FLIGHT) 塩飽 真夕	真鍋 幹太 (SMAGAN) 吉田 風沙 (岩倉パラレル)	大谷 唯斗 (RHBT) 大蔵 舞優 (IWATA BC)	勝敗	順位
	○	○	M 2-0 G 4-1 P 71-53	1	
	×	○	M 1-1 G 3-2 P 68-65	2	
	×	×	M 0-2 G 0-4 P 39-60	3	

## 一般混合複選手権Aの部 決勝トーナメント

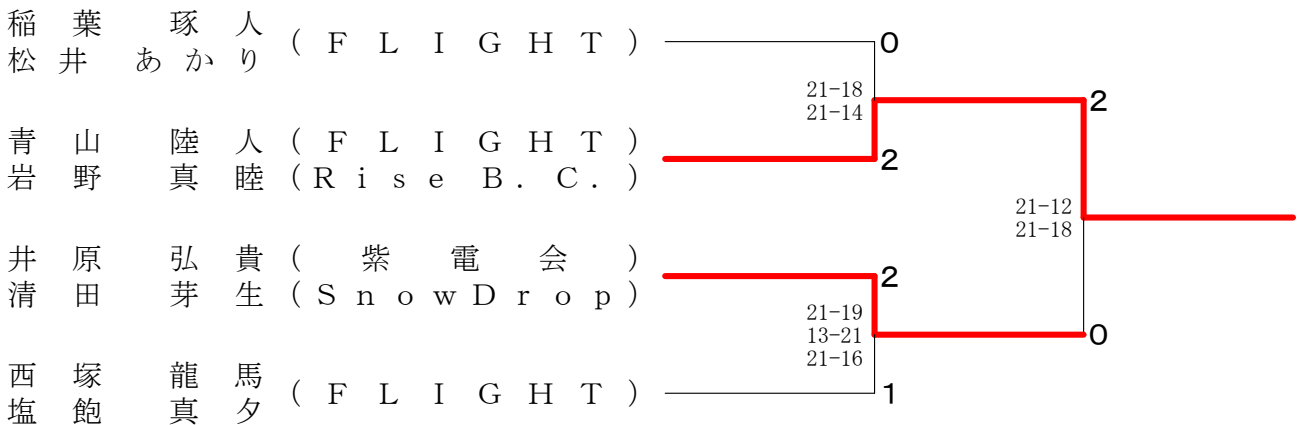

第44回愛知県社会人クラブチームバドミントン選手権大会（個人戦）

一般混合複Bの部 Aブロック	成田 圭佑 渡瀬 祐花	堀之内 研登 藤網 玲奈	高木 新太 倉良 花林	勝敗	順位
	○	○	M 2-0 G 4-1 P 78-60	1	
	×	○	M 1-1 G 3-2 P 63-58	2	
	×	×	M 0-2 G 0-4 P 42-65	3	

一般混合複Bの部 Bブロック	本田 瑚太郎 岩山 美花	山崎 真 高田 朋奈	角谷 康平 竹内 翠	勝敗	順位
	○	○	M 2-0 G 4-1 P 72-49	1	
	×	×	M 0-2 G 0-4 P 34-60	3	
	×	○	M 1-1 G 3-2 P 62-59	2	

一般混合複Bの部 Cブロック	新居 厚人 井原 未涼	梶川 裕司 梶川 りづむ	矢野 史也 澤井 花帆	勝敗	順位
	×	×	M 0-2 G 1-4 P 55-70	3	
	○	×	M 1-1 G 3-3 P 75-76	2	
	○	○	M 2-0 G 4-1 P 70-54	1	

一般混合複Bの部 Dブロック	波多野 武 狩野 幸穂	服部 貴哉 石原 未知瑠	大高 悟 森下 りの	榎田 弘人 安田 瑞希	勝敗	順位
	×	○	○	M 2-1 G 4-2 P 78-60	2	
	○	○	○	M 3-0 G 6-0 P 92-53	1	
	×	×	×	M 0-3 G 0-6 P 57-93	4	
	×	×	○	M 1-2 G 2-4 P 68-89	3	

一般混合複Bの部 Eブロック	守屋 政輝 大西 ルミ	橋本 賢治 平松 あかね	藤井 哲也 金子 瑠奈	勝敗	順位
	○	○	M 2-0 G 4-1 P 76-56	1	
	×	○	M 1-1 G 3-3 P 82-68	2	
	×	×	M 0-2 G 1-4 P 37-71	3	

一般混合複Bの部 決勝トーナメント

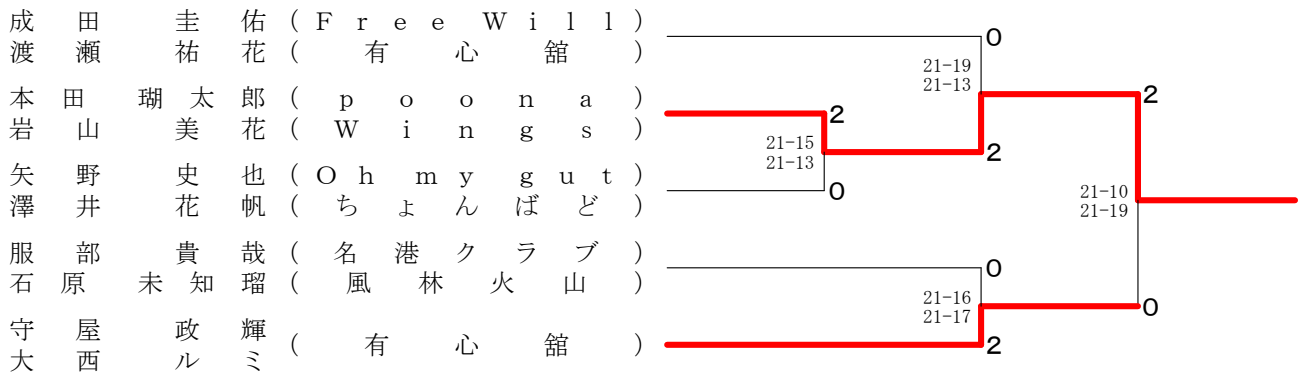

第44回愛知県社会人クラブチームバドミントン選手権大会（個人戦）

混合複60歳以上の部 Aブロック	仲川 俊也 小林 史奈	武田 峻介 東 景子	天野 宏紀 中村 唯菜	勝敗	順位
	×	×	M 0-2 G 1-4 P 57-80	3	
	○	×	M 1-1 G 2-2 P 50-42	2	
	○	○	M 2-0 G 4-1 P 80-65	1	

混合複60歳以上の部 Bブロック	鈴木 陵麻 鈴木 仁見	緒方 勇太 藤川 光	角田 英之 丹羽 悠花	勝敗	順位
	○	○	M 2-0 G 4-0 P 62-42	1	
	×	×	M 0-2 G 0-4 P 36-60	3	
	×	○	M 1-1 G 2-2 P 54-50	2	

混合複60歳以上の部 決勝トーナメント

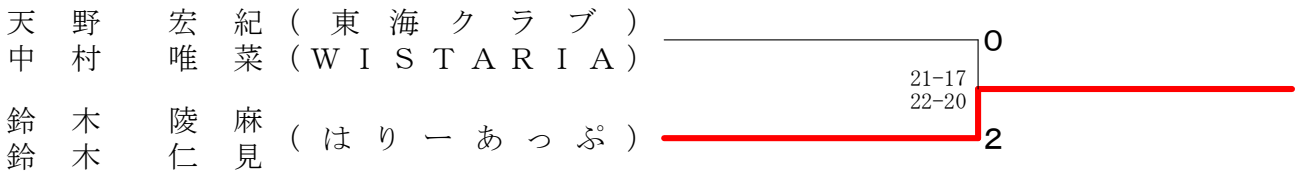

混合複70歳以上の部	井上 聖悟 市川 新子	菊地 隼人 前田 麻美	奥野 静修 浅岡 悦子	貝原 健太郎 貝原 星乃	戸田 慧人 國田 佳子	勝敗	順位
	○	×	×	×	×	M 1-3 G 2-6 P 79-92	4
	×	×	×	×	×	M 0-4 G 0-8 P 0-120	5
	○	○	×	×	○	M 3-1 G 7-3 P 152-114	2
	○	○	○	○	○	M 4-0 G 8-2 P 147-110	1
	○	○	×	×	×	M 2-2 G 6-4 P 137-79	3

混合複80歳以上の部 Aブロック	中野 裕生 山台 まみ	鶴田 久幸 鈴木 千里	川口 拓史 石井 真喜	吉永 正樹 丹羽 裕美	勝敗	順位
	×	○	×	×	M 2-1 G 5-3 P 113-78	2
	○	×	×	×	M 3-0 G 6-2 P 116-72	1
	×	×	×	×	M 0-3 G 0-6 P 0-90	4
	×	×	○	×	M 1-2 G 4-4 P 95-84	3

混合複80歳以上の部 Bブロック	竹内 裕也 高木 昌美	源口 哲史 源口 さやか	樋口 浩司 鈴木 理子	古平 和行 吉田 美恵子	勝敗	順位
	×	○	○	○	M 2-1 G 4-2 P 83-72	2
	○	×	×	×	M 3-0 G 6-0 P 91-61	1
	×	×	×	×	M 0-3 G 0-6 P 40-90	4
	×	×	○	○	M 1-2 G 2-4 P 77-68	3

混合複80歳以上の部 決勝トーナメント



混合複80歳以上の部 Cブロック	西脇 康彦 山本 愛子	水野 貴誠 尾関 加代	板崎 勇樹 加藤 由希子	勝敗	順位
	○	×	M 1-1 G 3-2 P 70-60	2	
	×	×	M 0-2 G 0-4 P 35-62	3	
	○	○	M 2-0 G 4-1 P 76-59	1	

第44回愛知県社会人クラブチームバドミントン選手権大会（個人戦）

混合複90歳以上の部 Aブロック	中島 正人 佐藤 実季	深谷 麻里夫 佐藤 加奈子	田中 桂介 富岡 茉美	勝敗	順位
	○	○	M 2-0 G 4-0 P 62-43	1	
	×	×	M 0-2 G 0-4 P 48-61	3	
	×	○	M 1-1 G 2-2 P 53-59	2	

混合複90歳以上の部 Bブロック	横井 洋也 中川 和美	百丸 祐揮 中村 めぐみ	水野 隆博 橋場 元絵	勝敗	順位
	×	○	M 1-1 G 2-3 P 64-63	2	
	○	○	M 2-0 G 4-0 P 60-42	1	
	×	×	M 0-2 G 1-4 P 52-71	3	

混合複90歳以上の部 Cブロック	古田 圭三 服部 由佳	諏訪 法男 森 亜由美	石原 康二 松村 孔美	勝敗	順位
	×	○	M 1-1 G 2-2 P 52-48	2	
	○	○	M 2-0 G 4-0 P 60-43	1	
	×	×	M 0-2 G 0-4 P 39-60	3	

混合複90歳以上の部 Dブロック	花井 謙吉 花井 江理子	濱本 昌也 外山 真理子	長瀬 寿一 仙田 沙織	勝敗	順位
	×	○	M 1-1 G 2-2 P 42-30	2	
	○	○	M 2-0 G 4-0 P 60-12	1	
	×	×	M 0-2 G 0-4 P 0-60	3	

混合複90歳以上の部 決勝トーナメント





# 第44回愛知県社会人クラブチームバドミントン選手権大会（個人戦）

混合複100歳以上の部 Aブロック	桑野 篤史 野々山 千恵子	伊藤 峰人 梶野 泉	大重 宜仁 伊藤 智美	藤野 伊 野伊	重藤 勝敗	順位
桑野 篤史 (紫電会) 野々山 千恵子 (poonaa)	○	○	M 2-0 G 4-0 P 60-37			1
伊藤 峰人 (横須賀クラブ) 梶野 泉 (JUPITER)	×	×	M 0-2 G 0-4 P 39-60			3
大重 宜仁 (MTB) 伊藤 智美	×	○	M 1-1 G 2-2 P 51-53			2

混合複100歳以上の部 Bブロック	垣見 直 垣見 妙香	磯貝 謙太郎 河合 千織	上村幸司 上村 ますみ	勝敗	順位
垣見 直 (BUTCHERS) 垣見 妙香	○	○	M 2-0 G 4-0 P 60-0		1
磯貝 謙太郎 (RHBT) 河合 千織 (JUPITER)	×	×	M 0-2 G 0-4 P 0-60		2
上村幸司 (横須賀クラブ) 上村 ますみ	×	△	M 0-2 G 0-4 P 0-60		2

混合複100歳以上の部 Cブロック	廣田 一 鈴木 須光代	伊藤 久志 伊藤 美帆	篠原 彰 富田 佳美	勝敗	順位
廣田 一 (Mille-Feuille) 鈴木 須光代	○	×	M 1-1 G 3-2 P 68-64		2
伊藤 久志 (MTB) 伊藤 美帆	×	×	M 0-2 G 0-4 P 40-61		3
篠原 彰 (グリーンクラブ) 富田 佳美 (RHBT)	○	○	M 2-0 G 4-1 P 75-58		1

混合複100歳以上の部 Dブロック	清水 誠司 清水 真実	菊池 幸司 佐藤 三葉	平田 義行 澤木 美恵子	勝敗	順位
清水 誠司 (振甫クラブ) 清水 真実	○	○	M 2-0 G 4-1 P 69-58		1
菊池 幸司 (横須賀クラブ) 佐藤 三葉 (MOKUREN)	×	○	M 1-1 G 3-2 P 68-60		2
平田 義行 (SMILE) 澤木 美恵子 (MTB)	×	×	M 0-2 G 0-4 P 41-60		3

混合複100歳以上の部 Eブロック	梅田 貴弘 市野 寿子	稲向 重己 吉田 朋子	田中 均 今井 千明	勝敗	順位
梅田 貴弘 (Bud Bud) 市野 寿子 (JUPITER)	○	○	M 2-0 G 4-1 P 75-51		1
稲向 重己 (振甫クラブ) 吉田 朋子 (Sweet)	×	×	M 0-2 G 0-4 P 40-61		3
田中 均 (貴船) 今井 千明	×	○	M 1-1 G 3-2 P 61-64		2

## 混合複100歳以上の部 決勝トーナメント

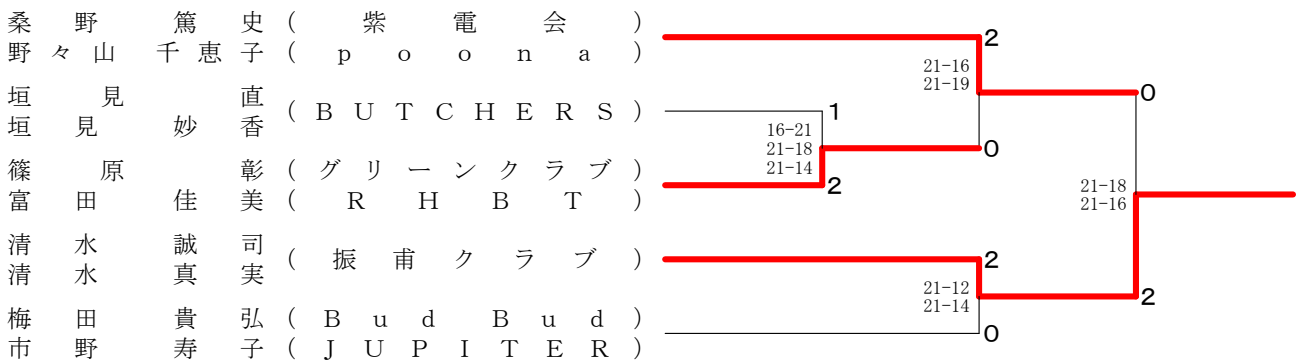

# 第44回愛知県社会人クラブチームバドミントン選手権大会（個人戦）

混合複110歳以上の部 Aブロック	岡高	本永	前田	梶田	中根	勝敗	順位
岡本 哲哉 (FLIGHT) 高田 美和 (三好)		×	×	○	M 1-2 G 4-4 P 110-107	3	
前田 博 (WESTWING) 永井 裕子 (BUTCHERS)	○		×	○	M 2-1 G 4-4 P 105-99	2	
梶田 秀明 (紫電会) 梶田 恭子 (RHBT)	○	○		○	M 3-0 G 6-1 P 102-76	1	
中根 正芳 (DAIMON) 松本 周子 (貴船)	×	×	×		M 0-3 G 1-6 P 69-104	4	

混合複110歳以上の部 Bブロック	藤近	野藤	菅原	杉山	山根	松原	勝敗	順位
藤野 洋和 (RHBT) 近藤 志津 (Leaders)		×	×	×	M 0-3 G 0-6 P 0-90	4		
菅原 浩司 (三好) 加藤 稲代	○		○	×	M 2-1 G 4-3 P 82-69	2		
杉山 誓英 (BUTCHERS) 山根 洋子 (中川シャトル)	○	×		×	M 1-2 G 4-4 P 103-80	3		
松原 伸幸 (貴船) 高倉 あゆみ (RHBT)	○	○	○		M 3-0 G 6-1 P 101-47	1		

## 混合複110歳以上の部 決勝トーナメント

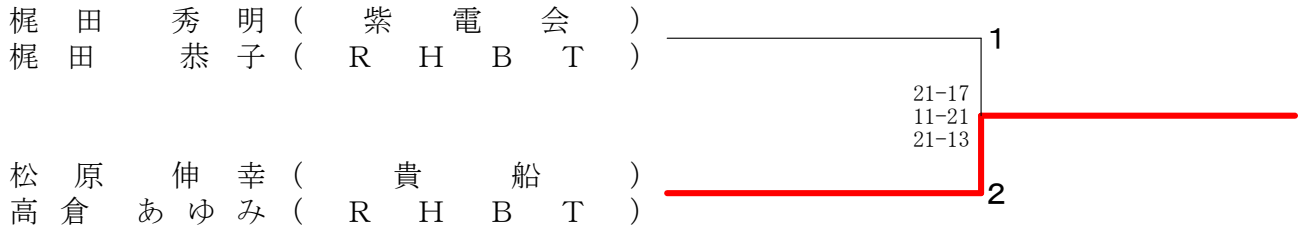

混合複120歳以上の部 Aブロック	佐野	村田	成瀬	勝敗	順位
佐野 章 (BUTCHERS) 佐野 里美		○	○	M 2-0 G 4-1 P 71-54	1
村田 高人 (KOZOTTE B.C.) 村田 明美 (Cuckoo)	×		×	M 0-2 G 1-4 P 56-71	3
成瀬 達吉 (DAIMON) 井口 勢津子 (中川シャトル)	×	○		M 1-1 G 2-2 P 50-52	2

混合複120歳以上の部 Bブロック	鈴木	船木	藤網	勝敗	順位
鈴木 昌雄 (SETOMINTON) 佐藤 郁江 (瑞穂クラブ)		×	×	M 0-2 G 0-4 P 0-60	3
船木 勝正 (DAIMON) 小池 由紀子 (B-CREW)	○		×	M 1-1 G 2-2 P 54-30	2
藤網 貴将 (中川シャトル) 木島 美幸 (JUPITER)	○	○		M 2-0 G 4-0 P 60-24	1

## 混合複120歳以上の部 決勝トーナメント

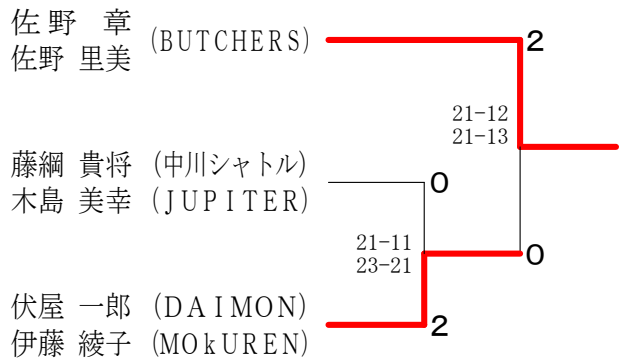

混合複120歳以上の部 Cブロック	木村	米山	伏屋	勝敗	順位
木村 隆夫 (シャトルまかせ) 梅村 由美子 (Cuckoo)		×	×	M 0-2 G 0-4 P 0-60	3
米山 晃志 (MTB) 鈴木 春江	○		×	M 1-1 G 3-2 P 64-43	2
伏屋 一郎 (DAIMON) 伊藤 綾子 (MOKUREN)	○	○		M 2-0 G 4-1 P 73-34	1

第44回愛知県社会人クラブチームバドミントン選手権大会（個人戦）

混合複130歳以上の部	金 澤 齊 藤	加 藤 加 藤	川 原 水 野	勝 敗	順 位
金澤 秀昭 (東海シャトルズ) 齊藤 敏恵 (横須賀クラブ)		× 18-21 21-10 14-21	× 6-21 11-21	M 0-2 G 1-4 P 70-94	3
加藤 元久 (中川シャトル) 加藤 典子	○ 21-18 10-21 21-14		× 21-19 16-21 8-21	M 1-1 G 3-3 P 97-114	2
川原 雅治 (名北クラブ) 水野 恵以子 (SETOMINTON)	○ 21- 6 21-11	○ 19-21 21-16 21- 8		M 2-0 G 4-1 P 103-62	1

混合複140歳以上の部	上 前 佐 野	下 源 寶 力	城 城	勝 敗	順 位
上前 茂人 (DAIMON) 佐野 信子 (BEARS)		○ 21-13 12-21 21-19	○ 21-19 21-13	M 2-0 G 4-1 P 96-85	1
下源 茂巳 (東海シャトルズ) 寶力 京子 (B-c r e w)	× 13-21 21-12 19-21		○ 21-15 21-13	M 1-1 G 3-2 P 95-82	2
城 保 彦 (東海シャトルズ) 城 明 美 (BEARS)	× 19-21 13-21	× 15-21 13-21		M 0-2 G 0-4 P 60-84	3