

第44回愛知県社会人クラブチームバドミントン選手権大会（個人戦）

一般男子選手権A単の部 Aブロック	比留木	川原	石原	勝敗	順位
比留木 悠人 (SMILE)		3	2		
川原 光騎 (はりーあつぷ)	3		1		
石原 魅斗 (RS NONAKA)	2	1			

一般男子選手権A単の部 Bブロック	砂子	李	柴田	勝敗	順位
砂子 甲斐斗 (フレスカ)		3	2		
李 正 (はりーあつぷ)	3		1		
柴田 京将 (SMAGAN)	2	1			

一般男子選手権A単の部 Cブロック	竹内	鹿島	梶谷	勝敗	順位
竹内 誠一郎 (RHBT)		3	2		
鹿島 真悟 (IWATA B. C.)	3		1		
梶谷 敦也 (黄金クラブ)	2	1			

一般男子選手権A単の部 Dブロック	近藤	新地	梅田	勝敗	順位
近藤 輝 (はりーあつぷ)		3	2		
新地 諒士 (BS. MORITA)	3		1		
梅田 大夢 (IWATA B. C.)	2	1			

一般男子選手権A単の部 Eブロック	竹岡	清水	高平	勝敗	順位
竹岡 房樹 (RHBT)		3	2		
清水 康生 (振甫クラブ)	3		1		
高平 息吹 (スペースシャトル)	2	1			

一般男子選手権A単の部 Fブロック	加藤	小嶋	西塚	勝敗	順位
加藤 滉士 (WISTARIA)		3	2		
小嶋 大和 (IWATA B. C.)	3		1		
西塚 慎太郎 (NOT-SOY)	2	1			

一般男子選手権A単の部 Gブロック	川村	伊藤	稲垣	勝敗	順位
川村 祐介 (RHBT)		3	2		
伊藤 裕基 (SMILE)	3		1		
稲垣 貴裕 (紫電会)	2	1			

一般男子選手権A単の部 決勝トーナメント

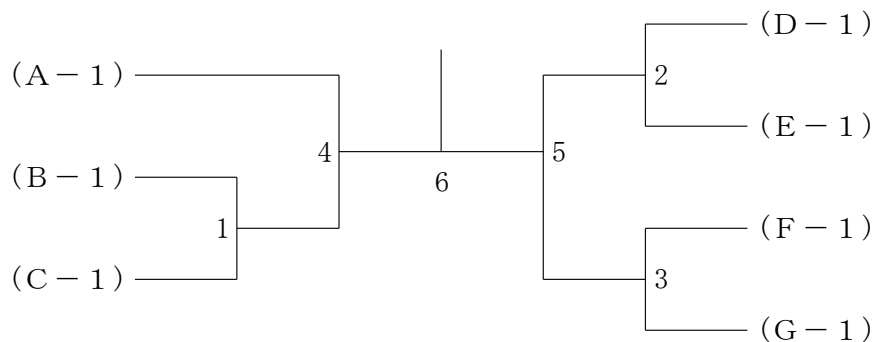

第44回愛知県社会人クラブチームバドミントン選手権大会（個人戦）

一般男子B単の部 Aブロック	阿部	西尾	猪島	勝敗	順位
阿部 真彦 (KEPPARE)		3	2		
西尾 駆 (岩倉パラレル)	3		1		
猪島 柊斗 (呉越同舟)	2	1			

一般男子B単の部 Bブロック	永野	細川	星原	勝敗	順位
永野 太一 (佐布里)		3	2		
細川 聖矢 (IWATA B. C.)	3		1		
星原 将人 (呉越同舟)	2	1			

一般男子B単の部 Cブロック	柿花	山田	堀内	勝敗	順位
柿花 龍也 (IWATA B. C.)		3	2		
山田 将也 (振甫クラブ)	3		1		
堀内 和樹 (ハネツキ会)	2	1			

一般男子B単の部 Dブロック	山口	埜	緒方	勝敗	順位
山口 雄平 (TAIYU)		3	2		
埜 敏幸 (ORCAS)	3		1		
緒方 浩人 (呉越同舟)	2	1			

一般男子B単の部 Eブロック	西山	井ノ本	村松	勝敗	順位
西山 芹佳 (IWATA B. C.)		3	2		
井ノ本 峻己 (DANDE LION)	3		1		
村松 涼平 (BudBud)	2	1			

一般男子B単の部 Fブロック	佐藤	牛山	大谷	勝敗	順位
佐藤 樹 (Oh my gut)		3	2		
牛山 将平 (IWATA B. C.)	3		1		
大谷 涼 (S G α)	2	1			

一般男子B単の部 決勝トーナメント

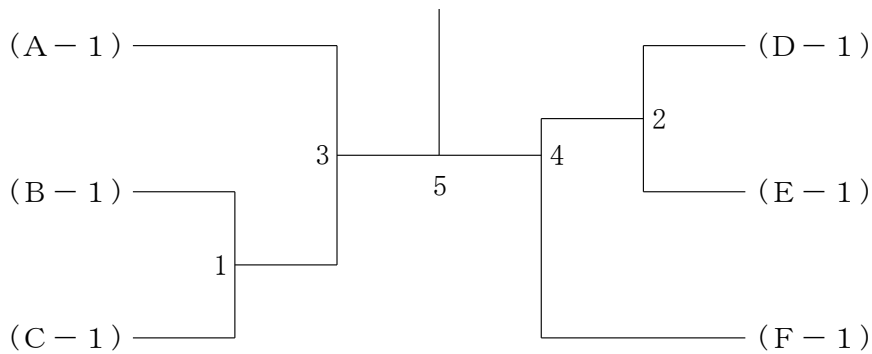

第44回愛知県社会人クラブチームバドミントン選手権大会（個人戦）

一般男子C単の部 Aブロック	鈴木	廣淵	市川	勝敗	順位
鈴木 雄貴 (UNITE)		3	2		
廣淵 俊也 (犬山シャトルズ)	3		1		
市川 湧基 (Wings)	2	1			

一般男子C単の部 Bブロック	萬玉	永井	小笠原	勝敗	順位
萬玉 駿介 (犬山シャトルズ)		3	2		
永井 翔也 (IWATA B. C.)	3		1		
小笠原 一磨 (KIZOTTE B. C.)	2	1			

一般男子C単の部 Cブロック	和佐野	國定	三澤	勝敗	順位
和佐野 智大 (Wings)		3	2		
國定 誠 (UNITE)	3		1		
三澤 祐典 (SMASH)	2	1			

一般男子C単の部 Dブロック	加藤	吉富	大藪	丹羽	勝敗	順位
加藤 睦貴 (ORCAS)		6	3	1		
吉富 宗希 (Wings)	6		2	4		
大藪 優樹 (犬山シャトルズ)	3	2		5		
丹羽 正幸 (UNITE)	1	4	5			

一般男子C単の部 Eブロック	小栗	佐藤	小西	勝敗	順位
小栗 亮 (SMASH)		3	2		
佐藤 景一 (犬山シャトルズ)	3		1		
小西 智晴 (DANDE LION)	2	1			

一般男子C単の部 決勝トーナメント

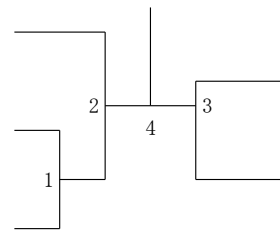

男子30歳以上単の部 Aブロック	細井	小笠	毛利	船橋	勝敗	順位
細井 直弥 (SMAGAN)		6	3	1		
小笠 良真 (CHUBU BC)	6		2	4		
毛利 貴彰 (岐大BC)	3	2		5		
船橋 優介 (東海シャトルズ)	1	4	5			

男子30歳以上単の部 Bブロック	子安	矢野	信太	川村	勝敗	順位
子安 広輝 (SMILE)		6	3	1		
矢野 嵩也 (SMAGAN)	6		2	4		
信太 智裕 (WISTARIA)	3	2		5		
川村 磨史 (FEATHER FLOCK)	1	4	5			

男子30歳以上単の部 決勝トーナメント

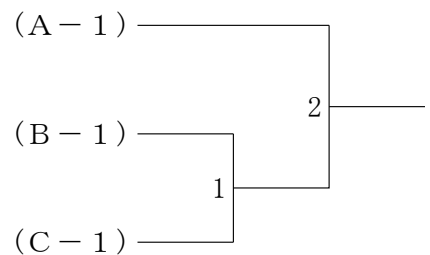

男子30歳以上単の部 Cブロック	森田	埜島	齋藤	勝敗	順位
森田 貴士 (CHUBU BC)		3	2		
埜島 勇樹 (岐大BC)	3		1		
齋藤 侑気 (RS NONAKA)	2	1			

第44回愛知県社会人クラブチームバドミントン選手権大会（個人戦）

男子35歳以上単の部 Aブロック	中口	荒川	川馬場	藤本	勝敗	順位
中口 竜郎 (はりーあつぷ)		6	3	1		
荒川 駿介 (黄金クラブ)	6		2	4		
馬場 雄一 (スペースシャトル)	3	2		5		
藤本 博志 (Rounins)	1	4	5			

男子35歳以上単の部 Bブロック	水野	棚橋	島川	宮崎	勝敗	順位
水野 博貴 (黄金クラブ)		6	3	1		
棚橋 拓也 (SETOMINTON)	6		2	4		
島川 靖英 (Yossher'Zoo)	3	2		5		
宮崎 翔 (NOT-SOY)	1	4	5			

男子35歳以上単の部 決勝トーナメント

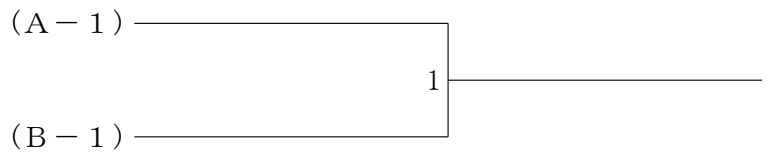

男子40歳以上単の部 Aブロック	安藤	中村	長利	勝敗	順位
安藤 力 (BS. MORITA)		3	2		
中村 佳和 (横須賀クラブ)	3		1		
長利 峰男 (佐布里)	2	1			

男子40歳以上単の部 Bブロック	佐藤	杉崎	多久島	勝敗	順位
佐藤 大樹 (Oh my gut)		3	2		
杉崎 雄一 (Hiragi)	3		1		
多久島 一慶 (紫電会)	2	1			

男子40歳以上単の部 Cブロック	高井	木村	山本	勝敗	順位
高井 伸幸 (SGα)		3	2		
木村 真惇 (佐布里)	3		1		
山本 和哉 (Bud Bud)	2	1			

男子40歳以上単の部 Dブロック	篠原	中居	工藤	久田	勝敗	順位
篠原 義久 (NOT-SOY)		6	3	1		
中居 聖 (岩倉パラレル)	6		2	4		
工藤 邦晶 (佐布里)	3	2		5		
久田 翔太 (Endorphin)	1	4	5			

男子40歳以上単の部 Eブロック	三ツ石	立松	播間	勝敗	順位
三ツ石 治 (横須賀クラブ)		3	2		
立松 幹浩 (東海クラブ)	3		1		
播間 良記 (SMAGAN)	2	1			

男子40歳以上単の部 決勝トーナメント

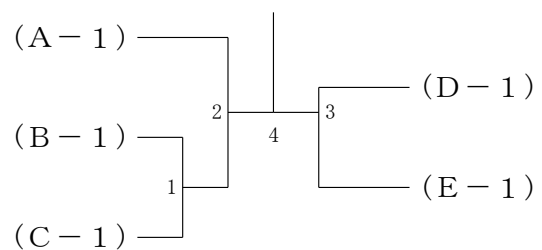

第44回愛知県社会人クラブチームバドミントン選手権大会（個人戦）

男子45歳以上単の部 Aブロック	遠藤	小川	千葉	勝敗	順位
遠藤 博史 (Oh my gut)		3	2		
小川 直哉 (Hiragi)	3		1		
千葉 誠 (DANDE LION)	2	1			

男子45歳以上単の部 Bブロック	下島	立花	加藤	勝敗	順位
下島 直樹 (フレスカ)		3	2		
立花 法生 (Oh my gut)	3		1		
加藤 真 (SETOMINTON)	2	1			

男子45歳以上単の部 Cブロック	永田	大城	土屋	勝敗	順位
永田 一郎 (Oh my gut)		3	2		
大城 栄 (中川シャトル)	3		1		
土屋 壮 (SETOMINTON)	2	1			

男子45歳以上単の部 Dブロック	山崎	吉川	佐藤	勝敗	順位
山崎 大 (ハネツキ会)		3	2		
吉川 功次郎 (WISTARIA)	3		1		
佐藤 慎雄 (RHBT)	2	1			

男子45歳以上単の部 決勝トーナメント

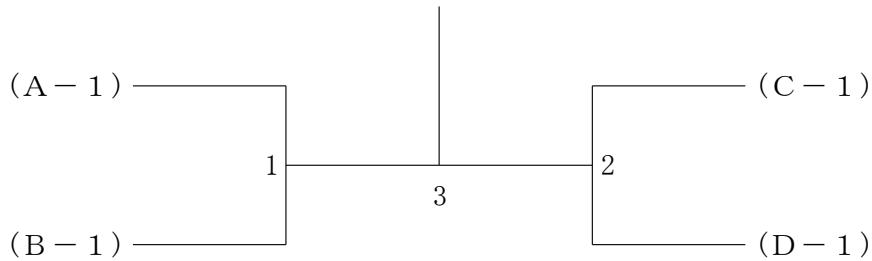

男子50歳以上単の部 Aブロック	安井	加藤	市川	梶野	勝敗	順位
安井 憲司 (ATOM)		6	3	1		
加藤 貴人 (呉越同舟)	6		2	4		
市川 清伸 (JumSma)	3	2		5		
梶野 博規 (横須賀クラブ)	1	4	5			

男子50歳以上単の部 Bブロック	大塚	佐々木	柴富	鈴木	勝敗	順位
大塚 英一 (シャトルまかせ)		6	3	1		
佐々木 護 (ヤングシルバー)	6		2	4		
柴富 一孝 (風林火山)	3	2		5		
鈴木 聡 (KOZOTTE B. C.)	1	4	5			

男子50歳以上単の部 決勝トーナメント

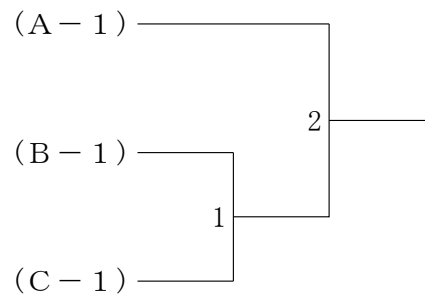

男子50歳以上単の部 Cブロック	金子	淡路谷	長谷川	勝敗	順位
金子 豊治 (NANZAN)		3	2		
淡路谷 浩 (MUSCLE CLUB)	3		1		
長谷川 学 (瑞穂クラブ)	2	1			

第44回愛知県社会人クラブチームバドミントン選手権大会（個人戦）

男子55歳以上単の部 Aブロック	西 山	稲 垣	若 井	鯉 江	勝 敗	順位
西山 智彦 (シャトルまかせ)		6	3	1		
稲垣 計規 (SETOMINTON)	6		2	4		
若井 泉 (NANZAN)	3	2		5		
鯉江 信明 (MUSCLE CLUB)	1	4	5			

男子55歳以上単の部 Bブロック	濱 田	角 藤	宇佐見	稲 垣	勝 敗	順位
濱田 征明 (p o o n a)		6	3	1		
角藤 利明 (J u m S m a)	6		2	4		
宇佐見 達也 (東海シャトルズ)	3	2		5		
稲垣 亨 (呉越同舟)	1	4	5			

男子55歳以上単の部 決勝トーナメント

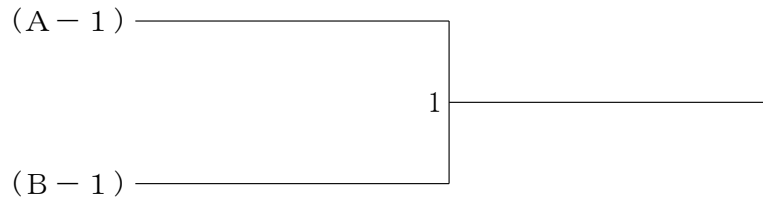

男子60歳以上単の部 Aブロック	浜 崎	林	土 井	塚 本	勝 敗	順位
浜崎 久義 (AISIN AW)		6	3	1		
林 昭浩 (スペースシャトル)	6		2	4		
土井 浩司 (T s u t s u m i)	3	2		5		
塚本 貴史 (O h m y g u t)	1	4	5			

男子60歳以上単の部 Bブロック	森 本	校 條	中 島	越 田	勝 敗	順位
森本 順 (名北)		6	3	1		
校條 和久 (東海クラブ)	6		2	4		
中島 秀夫 (ヤングシルバー)	3	2		5		
越田 佳之 (AISIN AW)	1	4	5			

男子60歳以上単の部 決勝トーナメント

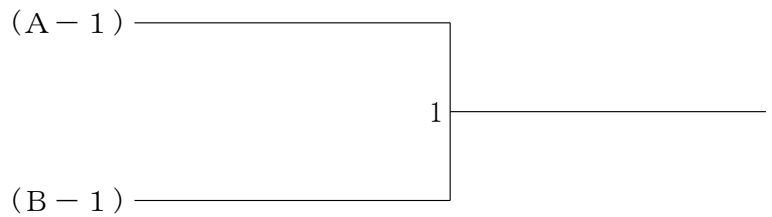

第44回愛知県社会人クラブチームバドミントン選手権大会（個人戦）

男子65歳以上単の部	青 山	湯 海	磯 本	福 井	米 本	勝 敗	順位
青山 伸幸 (DAIMON)		1	4	6	9		
湯海 鵬 (LOVEALL)	1		8	3	5		
磯本 朝雄 (Tsutsumi)	4	8		10	2		
福井 邦芳 (名港クラブ)	6	3	10		7		
米本 勝如 (DAIMON)	9	5	2	7			

男子70歳以上単の部 Aブロック	岸	加 藤	野 中	勝 敗	順位
岸 邦晴 (名北)		3	2		
加藤 敬 (DAIMON)	3		1		
野中 孝明 (ラケットメイトクラブ)	2	1			

男子70歳以上単の部 Bブロック	荒 井	工 藤	佐々木	旭	勝 敗	順位
荒井 和夫 (桜井BC)		6	3	1		
工藤 亨 (名港クラブ)	6		2	4		
佐々木 淳 (名北)	3	2		5		
旭 実喜雄 (LOVEALL)	1	4	5			

男子70歳以上単の部 決勝トーナメント

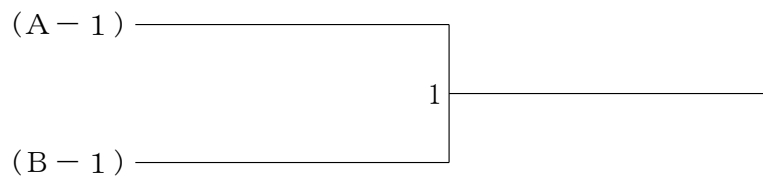

第44回愛知県社会人クラブチームバドミントン選手権大会（個人戦）

女子40歳以上単の部	田中	久田	山本	勝敗	順位
田中 扶有美 (Tsutsumi)		3	2		
久田 紀子 (岩倉パラレル)	3		1		
山本 宏美 (MTB)	2	1			

女子45歳以上単の部	深谷	安福	篠原	勝敗	順位
深谷 雅代 (Sweet)		3	2		
安福 裕子 (三好)	3		1		
篠原 里美 (Mille-Feuille)	2	1			

女子55歳以上単の部	濱田	木下	清水	勝敗	順位
濱田 明日香 (pona)		3	2		
木下 伸子 (BUTCHERS)	3		1		
清水 美紀 (中川シャトル)	2	1			

第44回愛知県社会人クラブチームバドミントン選手権大会（個人戦）

一般男子選手権A複の部 Aブロック	山竹	内内	稲稲	葉垣	砂子	佐々木	勝敗	順位
山内 涼雅 (RHBT) 竹内 誠一郎			3		2			
稲葉 琢人 (FLIGHT) 稲垣 貴裕 (紫電会)	3				1			
砂子 甲斐斗 (フレスカ) 佐々木 健太 (JumSma)	2		1					

一般男子選手権A複の部 Bブロック	海老原	貞方	方鍋	梅田	田島	勝敗	順位
海老原 将人 (NOT-SOY) 蝦子 恒紀 (MUSCLE CLUB)			3		2		
貞方 智輝 (岩倉パラレル) 真鍋 幹太 (SMAGAN)	3				1		
梅田 大夢 (IWATA B. C.) 鹿島 真悟	2		1				

一般男子選手権A複の部 Cブロック	谷村	小竹	福井	井屋	勝敗	順位
谷村 高宏 (はりーあっぶ) 李 正			3		2	
小竹 剛生 (RS NONAKA) 末松 功大	3				1	
福井 優志 (有心館) 守屋 政輝	2		1			

一般男子選手権A複の部 Dブロック	金子	安藤	藤本	杉本	本野	勝敗	順位
金子 真之 (SMAGAN) 榊原 聡真			3		2		
安藤 豪 (岐大BC) 鈴木 康宏 (WISTARIA)	3				1		
杉本 真一 (東海クラブ) 天野 宏紀	2		1				

一般男子選手権A複の部 Eブロック	竹田	岡畑	柴田	田井	川島	島下	勝敗	順位
竹田 房樹 (RHBT) 田畑 佳樹 (CHUBU BC)			3		2			
柴田 京将 (SMAGAN) 澤井 淳 (フレスカ)	3				1			
川島 颯斗 (FLIGHT) 宮下 諒大 (スペースシャトル)	2		1					

一般男子選手権A複の部 Fブロック	井原	西塚	高柳	柳村	勝敗	順位
井原 弘貴 (紫電会) 加藤 滉士 (WISTARIA)			3		2	
西塚 龍馬 (FLIGHT) 青山 陸人	3				1	
高柳 拓真 (RHBT) 川村 祐介	2		1			

一般男子選手権A複の部 Gブロック	瀬戸	小西	近藤	藤原	勝敗	順位
瀬戸 海 (MUSCLE CLUB) 近藤 峻矢 (RHBT)			3		2	
小西 真弘 (フレスカ) 成田 圭佑 (Free Will)	3				1	
近藤 輝 (はりーあっぶ) 川原 光騎	2		1			

一般男子選手権A複の部 Hブロック	大谷	梶谷	谷山	矢野	野田	勝敗	順位
大谷 唯斗 (RHBT) 小嶋 大和 (IWATA BC)			3		2		
梶谷 敦也 (黄金クラブ) 齋藤 圭佑 (岐大BC)	3				1		
矢野 嵩也 (SMAGAN) 山田 良太	2		1				

一般男子選手権A複の部 Iブロック	安藤	西塚	森上	上本	勝敗	順位
安藤 大地 (WISTARIA) 駒田 直也 (Shuttle Mates)			3		2	
西塚 慎太郎 (NOT-SOY) 島田 航 (SMAGAN)	3				1	
森上 雄斗 (IWATA B. C.) 藤本 拓也	2		1			

一般男子選手権A複の部 Jブロック	鈴木	石塚	塚野	鳥居	居分	勝敗	順位
鈴木 希望 (BS. MORITA) 服部 秀治			3		2		
石塚 巧馬 (WISTARIA) 濱野 翠斗 (KEPPARE)	3				1		
鳥居 京平 (FLIGHT) 國分 俊秀	2		1				

第44回愛知県社会人クラブチームバドミントン選手権大会（個人戦）

一般男子B複の部 Aブロック	柿花 安藤	花藤 大	大城 安	吉永 市川	永川 勝敗	順位
柿花 龍也 (IWATA B. C.) 安藤 尚弘		3	2			
大城 栄 (中川シャトル) 安田 智詞 (Rise BC)	3		1			
吉永 正樹 (名港クラブ) 市川 裕也 (BUTCHERS)	2	1				

一般男子B複の部 Bブロック	角谷 山田	谷内 清	田中 水	村 段	勝敗	順位
角谷 康平 (SGα) 竹内 涼		3	2			
山田 将也 (振甫クラブ) 清水 康生	3		1			
中村 佳和 (横須賀クラブ) 段 侑樹 (CACTUS)	2	1				

一般男子B複の部 Cブロック	榎新 田居	酒塔 居	井田 細	阿部 川	勝敗	順位
榎田 弘人 (有心館) 新居 厚人		3	2			
酒井 駿 (Fantastic) 塔田 寛世 (Millennium)	3		1			
阿部 真彦 (KEPPARE) 細川 聖矢 (IWATA B. C.)	2	1				

一般男子B複の部 Dブロック	梶原 市川	原堀 内	川内 大	廣中 日方	勝敗	順位
梶原 弘貴 (BudBud) 村松 涼平		3	2			
市川 湧基 (Wings) 堀内 和樹 (ハネツキ会)	3		1			
廣中 将太 (TSUTSUMI) 大日方 勇太	2	1				

一般男子B複の部 Eブロック	石原 松田	緒猪 島	方島 矢	田村 野	勝敗	順位
石原 亮 (RHBT) 松田 祐一 (岩倉パラレル)		3	2			
緒方 浩人 (呉越同舟) 猪島 柊斗	3		1			
田村 安弘 (pooona) 矢野 海斗	2	1				

一般男子B複の部 Fブロック	井上 大谷	上谷 涼	和佐野 吉	野富 服	御村 部	勝敗	順位
井上 椋介 (SGα) 大谷 涼		3	2				
和佐野 智大 (Wings) 吉富 宗希	3		1				
御村 健一 (名港クラブ) 服部 貴哉	2	1					

一般男子B複の部 Gブロック	矢野 橋本	永野 関	野木 横	股井 井	勝敗	順位
矢野 史也 (Oh my gut) 橋本 賢治 (FEATHER FLOCK)		3	2			
永野 太一 (佐布里) 関 晶真	3		1			
木股 佳吾 (岐大BC) 横井 啓人	2	1				

一般男子B複の部 Hブロック	羽田 高木	田上 若	井戸 林	山河 合	水野 船	野橋 勝敗	順位
羽田 光希 (pooona) 高木 新太		6	3	1			
上井戸 俊亮 (Men Chan's) 若林 昂宜	6		2	4			
山田 波輝 (ハネツキ会) 河合 壯彦 (SOUTH BLUE)	3	2		5			
水野 貴誠 (三好) 船橋 優介 (東海シャトルズ)	1	4	5				

一般男子B複の部 Iブロック	永井 牛山	興丹 羽	梶羽 國	井ノ本 松	勝敗	順位
永井 翔也 (IWATA B. C.) 牛山 将平		3	2			
興梶 昌実 (WISTARIA) 丹羽 朋広	3		1			
井ノ本 峻己 (DANDE LION) 國松 洗紀	2	1				

第44回愛知県社会人クラブチームバドミントン選手権大会（個人戦）

一般男子選手権A複の部 決勝トーナメント

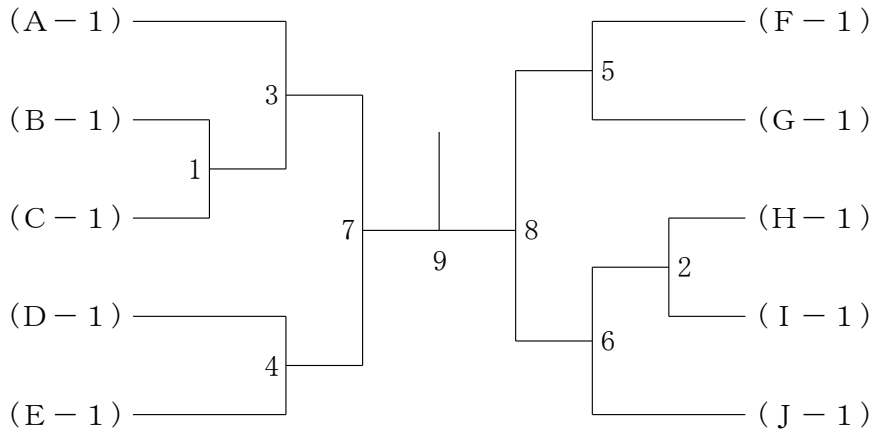

一般男子B複の部 決勝トーナメント

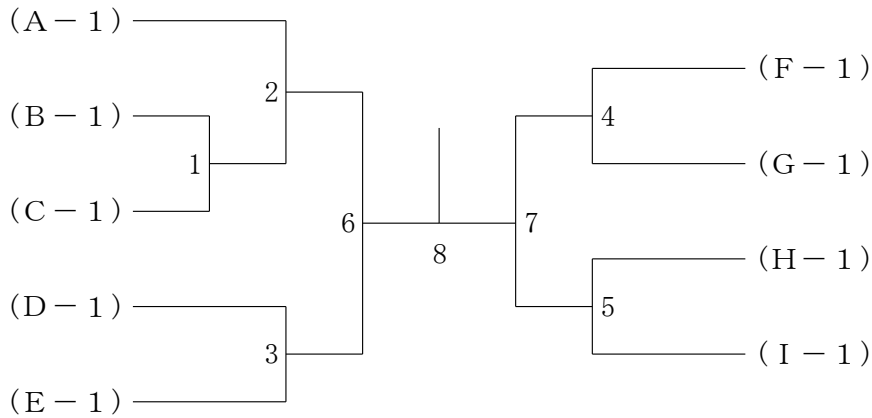

一般男子C複の部 Aブロック	松大	浦敷	小山	西崎	鳥杉	居山	藤小	井栗	勝敗	順位
松浦稜 (犬山シャトルズ) 大藪優樹			6		3		1			
小西智晴 (DANDE LION) 山崎真	6				2		4			
鳥居大恵 (NIHONGI) 杉山光生	3	2					5			
藤井哲也 (Bestminton) 小栗亮 (SMASH)	1	4	5							

一般男子C複の部 Bブロック	埴加	藤敏	萬佐	玉藤	大伊	山藤	勝敗	順位
埴敏幸 (ORCAS) 加藤睦貴			3		2			
萬玉駿介 (犬山シャトルズ) 佐藤元	3				1			
大山泰平 (LOVEALL) 伊藤正和	2	1						

一般男子C複の部 Cブロック	丹丸	羽山	加荻	島本	佐廣	藤淵	勝敗	順位
丹羽正幸 (UNITE) 丸山洗司			3		2			
加島慎也 (中川シャトル) 荻本栄治	3				1			
佐藤景一 (犬山シャトルズ) 廣淵俊也	2	1						

一般男子C複の部 決勝トーナメント

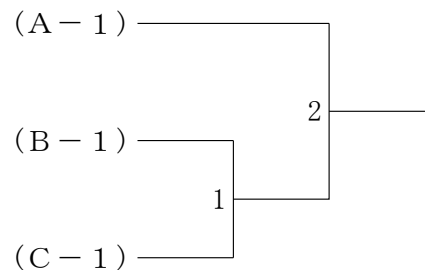

第44回愛知県社会人クラブチームバドミントン選手権大会（個人戦）

男子30歳以上複の部 Aブロック	貝森	原田	角棚	田橋	浅村	野松	勝敗	順位
貝原 健太郎 (WISTARIA) 森田 貴士 (CHUBU BC)			3		2			
角田 英之 (岩倉パラレル) 棚橋 正光 (黄金クラブ)	3				1			
浅野 新也 (はりーあっふ) 村松 将豪	2		1					

男子30歳以上複の部 Bブロック	穂稲	渡川	比留加	木藤	仁小	科椋	堀野	口勝	敗	順位
穂渡 元志 (WISTARIA) 稲川 義樹 (RS NONAKA)			6		3		1			
比留木 悠人 (SMILE) 加藤 佑規 (東海クラブ)	6				2		4			
仁科 祥太 (FEATHER FLOCK) 小椋 悠司	3		2				5			
堀 裕貴 (貴船) 野口 和輝 (風林火山)	1		4		5					

男子30歳以上複の部 Cブロック	鈴木深	木尾	荒水	川野	坂山	井田	齋中	藤島	勝敗	順位
鈴木 陵麻 (はりーあっふ) 深尾 淳			6		3		1			
荒川 駿介 (黄金クラブ) 水野 博貴	6				2		4			
坂井 良 (FEATHER FLOCK) 山田 理昂	3		2				5			
齋藤 侑気 (RS NONAKA) 中島 翔太郎	1		4		5					

男子30歳以上複の部 Dブロック	仲藤	川川	普近	照藤	毛埜	利島	勝敗	順位
仲川 俊也 (岩倉パラレル) 藤川 拓也 (WISTARIA)				3		2		
普照 甲人 (MUSCLE CLUB) 近藤 成浩	3					1		
毛利 貴彰 (岐大BC) 埜島 勇樹	2		1					

男子30歳以上複の部 決勝トーナメント

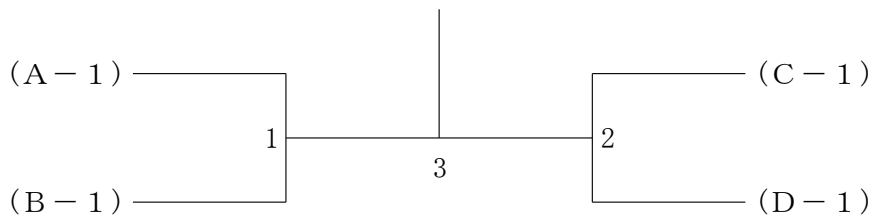

男子35歳以上複の部	矢井	神上	脇村	野添	奥長	野尾	松中	尾口	久樋	田口	勝敗	順位
矢神 謙介 (WISTARIA) 井上 聖悟 (スペースシャトル)				1		4		6		9		
脇野 陽 (DAIMON) 村添 幸徳 (岩倉パラレル)		1				8		3		5		
奥野 静修 (Rise BC) 長尾 亮佑		4		8				10		2		
松尾 純次 (はりーあっふ) 中口 竜郎		6		3		10				7		
久田 翔太 (Endorphin) 樋口 浩司 (佐布里)		9		5		2		7				

第44回愛知県社会人クラブチームバドミントン選手権大会（個人戦）

男子40歳以上複の部 Aブロック	中 居 山	立 佐	松 藤	山 篠	本 原	勝 敗	順 位
中居 聖 (岩倉パラレル) 居山 正貴 (岐大BC)		3	2				
立松 幹浩 (東海クラブ) 佐藤 大樹 (oh my gut)	3		1				
山本 和哉 (Bud Bud) 篠原 義久 (NOT-SOY)	2	1					

男子40歳以上複の部 Bブロック	多 久 島 源 口	鶴 古	田 平	岡 川 口	勝 敗	順 位
多久島 一慶 (紫電会) 源口 哲史		3	2			
鶴田 久幸 (三好) 古平 和行	3		1			
岡 祐介 (Rise BC) 川口 拓史	2	1				

男子40歳以上複の部 決勝トーナメント

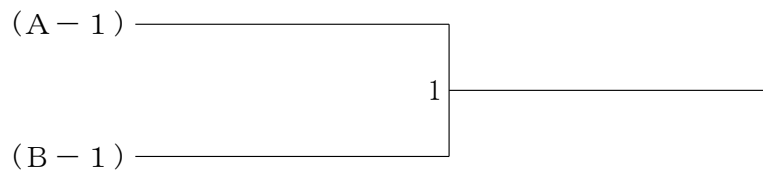

男子45歳以上複の部 Aブロック	諏 訪 中	清 小	水 川	鈴 中	川 尾	勝 敗	順 位
諏訪 法男 (BUTCHERS) 中島 正人 (貴船クラブ)		3	2				
清水 孝一 (JumSma) 小川 直哉 (Hiragi)	3		1				
鈴川 政樹 (WISTARIA) 中尾 友広	2	1					

男子45歳以上複の部 Bブロック	濱 北	本 川	野 々 山 稲 垣	千 葉 長 谷 川	勝 敗	順 位
濱本 昌也 (SMAGAN) 北川 剛 (RHBT)			3	2		
野々山 進一 (49's) 稲垣 智昭 (WISTARIA)	3			1		
千葉 誠 (DANDE LION) 長谷川 学 (瑞穂クラブ)	2	1				

男子45歳以上複の部 Cブロック	板 百	崎 丸	下 佐	島 藤	立 梅	花 田	勝 敗	順 位
板崎 勇樹 (RHBT) 百丸 祐輝 (WISTARIA)			3	2				
下島 直樹 (フレスカ) 佐藤 伸郎	3			1				
立花 法生 (Oh my gut) 梅田 貴弘 (Bud Bud)	2	1						

男子45歳以上複の部 Dブロック	渡 西	邊 脇	伊 阿 久 津	藤 吉 川	勝 敗	順 位
渡邊 真 (グリーンクラブ) 西脇 康彦			3	2		
伊藤 峰人 (横須賀クラブ) 阿久津 博将 (個人登録)	3			1		
遠藤 博史 (Oh my gut) 吉川 功次郎 (WISTARIA)	2	1				

男子45歳以上複の部 決勝トーナメント

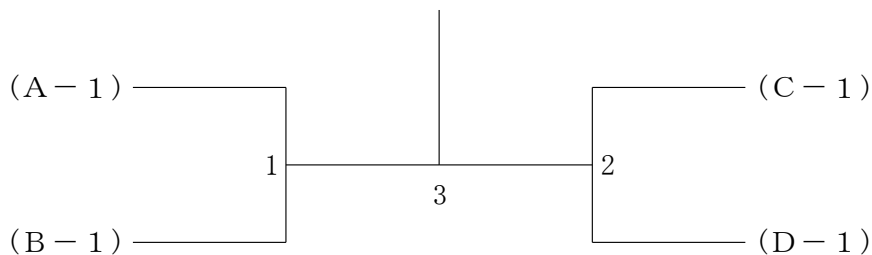

第44回愛知県社会人クラブチームバドミントン選手権大会（個人戦）

男子50歳以上複の部 Aブロック	柳田 生	大塚 英一	青山 貴之	勝敗	順位
柳田 順一 (ATOM) 生田 純也 (風林火山)		3	2		
大塚 英一 (シャトルまかせ) 加藤 貴人 (呉越同舟)	3		1		
青山 貴之 (ヤングシルバー) 山野 浩司	2	1			

男子50歳以上複の部 Bブロック	佐藤 雅史	大竹 達裕	大浦 直人	勝敗	順位
佐藤 雅史 (RS NONAKA) 清水 誠司 (振甫クラブ)		3	2		
大竹 達裕 (紫電会) 桑野 篤史	3		1		
大浦 直人 (風林火山) 古田 圭三	2	1			

男子50歳以上複の部 Cブロック	磯花 謙太郎	田中 桂介	垣見 直	勝敗	順位
磯花 謙太郎 (RHBT) 花井 謙吉 (紫電会)		3	2		
田中 桂介 (JUPITER) 淡路谷 浩 (MUSCLEクラブ)	3		1		
垣見 直 (BUTCHERS) 前田 博 (WESTWING)	2	1			

男子50歳以上複の部 Dブロック	長瀬 寿一	深谷 麻里夫	小柳 直樹	川田 一範	勝敗	順位
長瀬 寿一 (風林火山) 久木田 佳裕		6	3	1		
深谷 麻里夫 (東海クラブ) 豊浦 展旨 (UNITE)	6		2	4		
小柳 直樹 (KOZOTTE B.C.) 鈴木 聡	3	2		5		
川田 一範 (MTB) 水野 好章	1	4	5			

男子50歳以上複の部 Eブロック	安井 憲司	内藤 政樹	森 友隆	勝敗	順位
安井 憲司 (ATOM) 角藤 利明 (JumSma)		3	2		
内藤 政樹 (ハネツキ会) 大羽 努	3		1		
森 友隆 (BUTCHERS) 梶野 博規 (横須賀クラブ)	2	1			

男子50歳以上複の部 決勝トーナメント

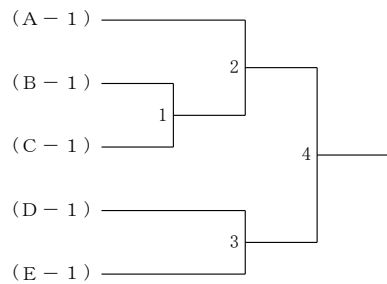

男子55歳以上複の部 Aブロック	松原 伸幸	廣田 一	宇佐見 達也	仲保 和彦	勝敗	順位
松原 伸幸 (貴船) 岡本 哲哉 (FLIGHT)		6	3	1		
廣田 一 (Mille-Feuille) 杉山 誓英 (BUTCHERS)	6		2	4		
宇佐見 達也 (東海シャトルズ) 近藤 豊 (Hiragi)	3	2		5		
仲保 和彦 (NANZAN) 藤網 貴將 (中川シャトル)	1	4	5			

男子55歳以上複の部 Bブロック	藤野 洋和	稲垣 計規	濱田 征明	後藤 功生	勝敗	順位
藤野 洋和 (RHBT) 梶田 秀明 (紫電会)		6	3	1		
稲垣 計規 (SETOMINTON) 稲垣 亨 (呉越同舟)	6		2	4		
濱田 征明 (poona) 若井 泉 (NANZAN)	3	2		5		
後藤 功生 (Oh my gut) 鯉江 信明 (MUSCLE CLUB)	1	4	5			

男子55歳以上複の部 決勝トーナメント

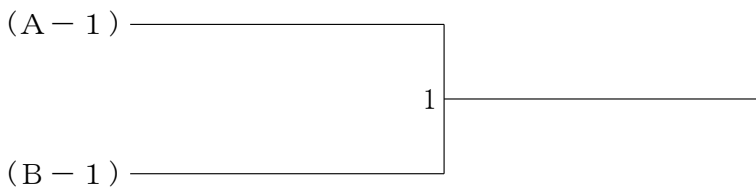

第44回愛知県社会人クラブチームバドミントン選手権大会（個人戦）

男子60歳以上複の部 Aブロック	岩新	渕田	水中	野川	船成	木瀬	勝敗	順位
岩新 信司 (BS. MORITA) 渕田 正喜			3		2			
水中 善仁 (東海クラブ) 中川 浩一 (NANZAN)	3				1			
船成 勝正 (DAIMON) 木瀬 達吉	2	1						

男子60歳以上複の部 Bブロック	長伏	田屋	土校	井條	大橋	橋島	勝敗	順位
長伏 秀孝 (DAIMON) 田屋 一郎			3		2			
井條 浩司 (Tsumtsumi) 土校 和久 (東海クラブ)	3				1			
大橋 典浩 (JUPITER) 橋島 彰一 (有心館)	2	1						

男子60歳以上複の部 Cブロック	鈴木	木村	岩森	永田	浜越	崎田	勝敗	順位
鈴木 昌雄 (SETOMINTON) 木村 高人 (KOZOTTE B. C.)			3		2			
岩森 勝彦 (横須賀クラブ) 永田 英樹	3				1			
浜越 久義 崎田 佳之 (AISIN AW)	2	1						

男子60歳以上複の部 決勝トーナメント

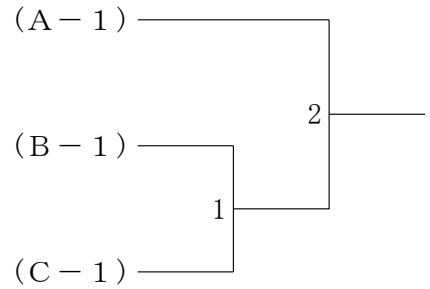

男子65歳以上複の部 Aブロック	佐加	野藤	湯金	海平	木大	村西	勝敗	順位
佐野 章 (BUTCHERS) 加藤 元久 (中川シャトル)			3		2			
湯海 鹏 (LOVEALL) 金平 実	3				1			
木村 真美 (個人登録) 大西 範和 (BS. MORITA)	2	1						

男子65歳以上複の部 Bブロック	青米	山本	下金	源澤	横野	野藤	稲吉	吉田	勝敗	順位
青山 伸幸 (DAIMON) 山本 勝如			6		3		1			
下源 茂巳 (東海シャトルズ) 金澤 秀昭	6				2		4			
横野 公一 (Tsumtsumi) 野藤 浩二 (ヤングシルバー)	3	2					5			
稲吉 敏 (DANDE LION) 吉田 俊久	1	4	5							

男子65歳以上複の部 決勝トーナメント

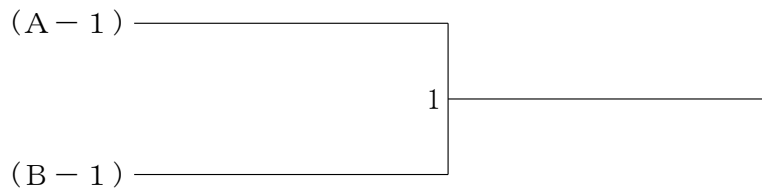

第44回愛知県社会人クラブチームバドミントン選手権大会（個人戦）

男子70歳以上複の部 Aブロック	大河内 近藤	岸 嶋	百 坂	々 本	勝敗	順位
大河内 潔 (BUTCHERS) 近藤 一男 (岩倉パラレル)		3	2			
岸 邦晴 (名北) 嶋田 政志 (アイシンAW)	3		1			
百々 俊宗 (ヤングシルバー) 坂本 和親 (東海シャトルズ)	2	1				

男子70歳以上複の部 Bブロック	上 荒	前 井	佐々木 川	木原 園	井部	勝敗	順位
上前 茂人 (DAIMON) 荒井 和夫 (桜井BC)			3	2			
佐々木 淳 (名北) 川原 雅治 (名北)	3			1			
筒井 公夫 (ヤングシルバー) 園部 繁夫 (東海シャトルズ)	2	1					

男子70歳以上複の部 決勝トーナメント

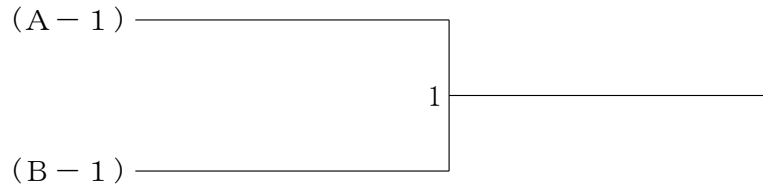

第44回愛知県社会人クラブチームバドミントン選手権大会（個人戦）

一般女子選手権A複の部 Aブロック	安大	藤場 二大	宮山 伊岡	藤本 横北	山瀬	勝敗	順位
安藤 七海 (岩倉パラレル) 大場 優芽		6	3	1			
二宮 由佳 (フレスカ) 大山 紗於里	6		2	4			
伊藤 美咲 (岩倉パラレル) 岡本 葵	3	2		5			
横山 真由美 (三好) 北瀬 晴果	1	4	5				

一般女子選手権A複の部 Bブロック	丹羽 角田	羽田	塩片	鮑山	吉瀬 田川	島加 倉藤	勝敗	順位
丹羽 悠花 (岩倉パラレル) 角田 温子			6	3	1			
塩鮑 真夕 (FLIGHT) 片山 葉月	6			2	4			
吉田 風紗 (岩倉パラレル) 瀬川 早紀	3	2			5			
島倉 美穂 (RHBT) 加藤 果鈴	1	4	5					

一般女子選手権A複の部 Cブロック	岸岩	本野	浅田	井口	中加 嶋藤	勝敗	順位
岸本 ひなた (Rise BC) 岩野 真睦			3	2			
浅井 風香 (岩倉パラレル) 田口 佳奈	3			1			
中嶋 有稀 (中川シャトル) 加藤 沙弥 (IWATA B. C)	2	1					

一般女子選手権A複の部 決勝トーナメント

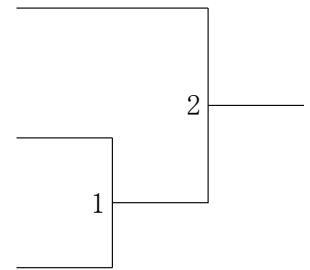

一般女子B複の部 Aブロック	狩野	古川	川瀬	梶小	川山	勝敗	順位
狩野 幸穂 (Wings) 岩山 美花		3	2				
古川 絵莉香 (有心館) 渡瀬 祐花	3		1				
梶川 りづむ (瑞穂クラブ) 小山 香音	2	1					

一般女子B複の部 Bブロック	松倉	岡良	大井	西原	重竹 富中	勝敗	順位
松岡 知佳 (Wings) 倉良 花林			3	2			
大西 ルミ (有心館) 井原 未涼 (紫電会)	3			1			
重富 菜々香 (瑞穂クラブ) 竹中 美波	2	1					

一般女子B複の部 決勝トーナメント

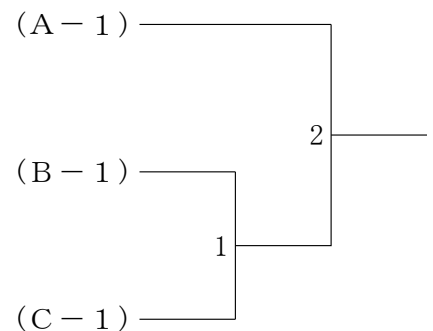

一般女子B複の部 Cブロック	入高	江田	安鈴	田木	澤正	井力	勝敗	順位
入江 菜央 (DANDE LION) 高田 朋奈			3	2				
安田 瑞希 (有心館) 鈴木 貴里加	3			1				
澤井 花帆 (ちよんぼど) 正力 唯 (MUSCLE CLUB)	2	1						

第44回愛知県社会人クラブチームバドミントン選手権大会（個人戦）

女子30歳以上複の部	鈴木依田	木田和宮	和田嶋	貝原杉	原本岡	田中	勝敗	順位
鈴木 香純 (NOT-SOY) 依田 史奈 (岩倉パラレル)			6	3	1			
和田 彩夏 (BudBud) 宮嶋 萌	6			2	4			
貝原 星乃 (振甫クラブ) 杉本 恵未	3	2			5			
田中 葉月 (DANDE LION) 岡田 万奈	1	4	5					

女子35歳以上複の部	中村上川原	花堂加藤	浅平	岡松	國松田原	勝敗	順位
中村 めぐみ (WISTARIA) 上川原 恵利		6	3	1			
花堂 季子 (横須賀クラブ) 加藤 由希子 (Oh my gut)	6		2	4			
浅岡 悦子 (中川シャトル) 平松 あかね (スペースシャトル)	3	2		5			
國田 佳子 (Oh my gut) 松原 亜季子	1	4	5				

女子40歳以上複の部 Aブロック	山田	本中	丹石	羽井	小多	川田	勝敗	順位
山本 愛子 (横須賀クラブ) 田中 扶有美 (Tsumumi)			3	2				
丹羽 裕美 (BudBud) 石井 真喜	3			1				
小川 香苗 (MUSCLE CLUB) 多田 美華	2	1						

女子40歳以上複の部 Bブロック	高橋	橋内	吉田	鈴木	田平	野増	勝敗	順位
高橋 仁美 (MUSCLE CLUB) 竹内 友香			3	2				
吉田 美恵子 (三好) 鈴木 千里	3			1				
平野 阿喜 (pooona) 増田 麻子	2	1						

女子40歳以上複の部 決勝トーナメント

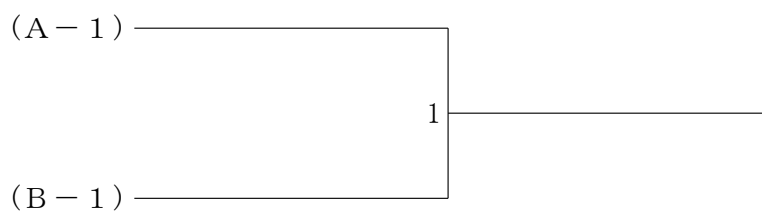

第44回愛知県社会人クラブチームバドミントン選手権大会（個人戦）

女子45歳以上複の部	外高	山倉	小佐々	々井	今尾	井関	山佐	口藤	高木	森	勝敗	順位
外山 真理子 (横須賀クラブ) 高倉 あゆみ (RHBT)			1		4		6		9			
小佐々 美千代 (Tsumi) 花井 江理子		1			8		3		5			
今井 慈 (三好) 尾関 加代		4		8			10		2			
山口 カオリ (横須賀クラブ) 佐藤 実季		6		3	10				7			
高木 昌美 (MUSCLE CLUB) 森 亜由美 (RHBT)		9		5	2		7					

女子50歳以上複の部 Aブロック	梶富	田森	岡前	上梶	村野	吉柴	見田	勝敗	順位
梶田 恭子 (RHBT) 富田 佳美		6		3		1			
森岡 明美 (poona) 前田 恵	6			2		4			
上村 ますみ (横須賀クラブ) 梶野 泉 (JUPITER)	3		2			5			
吉見 佳代子 (Dia Mond) 柴田 章子	1		4		5				

女子50歳以上複の部 Bブロック	竹谷	内口	濱篠	田原	垣木	見下	山梶	田田	勝敗	順位
竹内 佳代子 (B-crew) 谷口 智子 (ぼっぷこへん)			6		3		1			
濱田 明日香 (poona) 篠原 里美 (Mille-Feuille)		6			2		4			
垣見 妙香 (BUTCHERS) 木下 伸子		3		2			5			
山田 雅美 (Mille-Feuille) 梶田 智美		1		4		5				

女子50歳以上複の部 決勝トーナメント

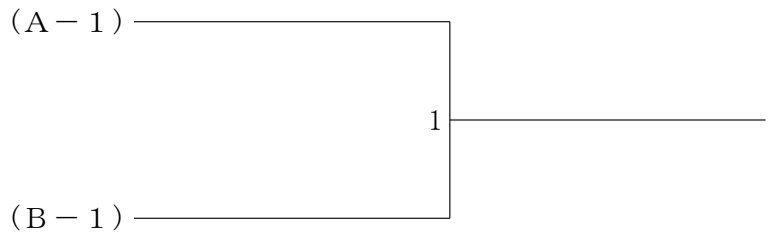

第44回愛知県社会人クラブチームバドミントン選手権大会（個人戦）

女子55歳以上複の部 Aブロック	市野 近藤	島 河村	山 谷	根 田	勝敗	順位
市野 寿子 (JUPITER) 近藤 志津 (Leaders)		3	2			
島 美智子 (横須賀クラブ) 河村 真理子 (MOKUREN)	3		1			
山根 洋子 (中川シャトル) 谷田 昇子	2	1				

女子55歳以上複の部 Bブロック	高 松	田 永	野々 山 峰	清 佐	水 藤	廣 廉	田 野	勝敗	順位
高田 美和 (三好) 松永 周子 (貴船)			6	3	1				
野々山 千恵子 (p o o n a) 峰 悦子 (Cuckoo)		6		2	4				
清水 美紀 (中川シャトル) 佐藤 郁江 (瑞穂クラブ)		3	2		5				
廣田 京子 (JUPITER) 廉野 裕美		1	4	5					

女子55歳以上複の部 決勝トーナメント

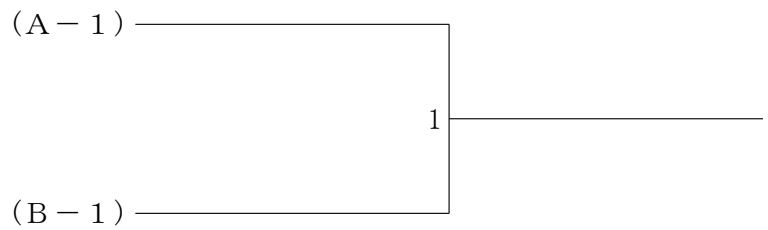

女子60歳以上複の部	竹 伊	内 藤	城 佐	野 野	三ツ石 齋藤	加藤かおり 水野	加 井	藤 口	勝敗	順位
竹内 ひろみ (Cuckoo) 伊藤 綾子 (MOKUREN)			1		4	6		9		
城 明美 (BEARS) 佐野 信子		1			8	3		5		
三ツ石 るみ子 (横須賀クラブ) 齋藤 敏恵		4		8		10		2		
加藤かおり (SETOMINTON) 水野 恵以子		6		3	10			7		
加藤 典子 (中川シャトル) 井口 勢津子		9		5	2	7				

第44回愛知県社会人クラブチームバドミントン選手権大会（個人戦）

一般混合複選手権Aの部 Aブロック	樋 二	渡 宮	安 安	藤 藤	稲 松	葉 井	勝 敗	順 位
樋渡 元志 (WISTARIA) 二宮 由佳 (フレスカ)			3		2			
安藤 豪 (岐大BC) 安藤 七海 (岩倉パラレル)	3				1			
稲葉 琢人 (FLIGHT) 松井 あかり	2	1						

一般混合複選手権Aの部 Bブロック	青 岩	山 野	鳥 片	居 山	山 大	内 山	校 岡	條 本	勝 敗	順 位
青山 陸人 (FLIGHT) 岩野 真睦 (Rise B.C.)			6		3		1			
鳥居 京平 (FLIGHT) 片山 葉月	6				2		4			
山内 涼雅 (RHBT) 大山 紗於里 (フレスカ)	3		2				5			
校條 景介 (グリーンクラブ) 岡本 葵 (岩倉パラレル)	1	4		5						

一般混合複選手権Aの部 Cブロック	田 笠	畑 原	井 清	原 田	國 岸	分 本	石 益	塚 田	勝 敗	順 位
田畑 佳樹 (CHUBU BC) 笠原 菜奈子 (Rise BC)			6		3		1			
井原 弘貴 (紫電会) 清田 芽生 (SnowDrop)	6				2		4			
國分 俊秀 (FLIGHT) 岸本 ひなた (Rise B.C.)	3		2				5			
石塚 巧馬 (WISTARIA) 益田 恵理香 (個人登録)	1	4		5						

一般混合複選手権Aの部 Dブロック	西 塩	塚 飽	真 吉	鍋 田	大 大	谷 蔵	勝 敗	順 位
西塚 龍馬 (FLIGHT) 塩飽 真夕			3		2			
真鍋 幹太 (SMAGAN) 吉田 風沙 (岩倉パラレル)	3				1			
大谷 唯斗 (RHBT) 大蔵 舞優 (IWATA BC)	2	1						

一般混合複選手権Aの部 決勝トーナメント

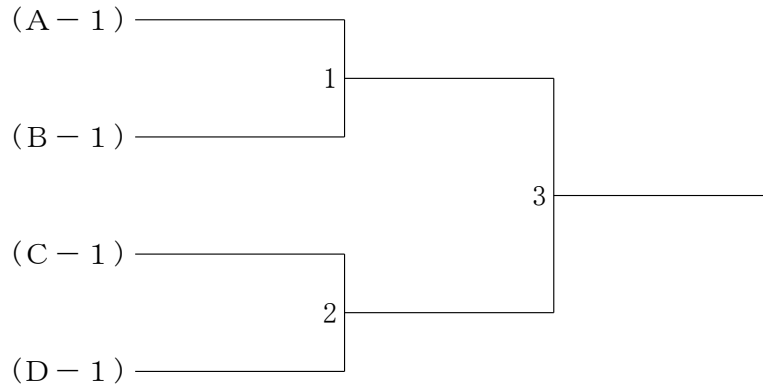

第44回愛知県社会人クラブチームバドミントン選手権大会（個人戦）

一般混合複Bの部 Aブロック	成田 渡瀬	堀之内 藤	高倉 木良	勝敗	順位
成田 圭佑 (Free Will) 渡瀬 祐花 (有心館)		3	2		
堀之内 研登 (Leaders) 藤網 玲奈 (ちよんぼど)	3		1		
高木 新太 (p o o n a) 倉良 花林 (Wings)	2	1			

一般混合複Bの部 Bブロック	本田 山	山崎 高	角谷 竹	谷内	勝敗	順位
本田 瑚太郎 (p o o n a) 岩山 美花 (Wings)		3	2			
山崎 真 (DANDE LION) 高田 朋奈	3		1			
角谷 康平 (S G α) 竹内 翠 (個人登録)	2	1				

一般混合複Bの部 Cブロック	新居 井	梶川 原	矢野 澤	野井	勝敗	順位
新居 厚人 (有心館) 井原 未涼 (紫電会)		3	2			
梶川 裕司 (瑞穂クラブ) 梶川 りづむ	3		1			
矢野 史也 (Oh my gut) 澤井 花帆 (ちよんぼど)	2	1				

一般混合複Bの部 Dブロック	波多野 狩野	服部 石	大森 高	榎田 安	田	勝敗	順位
波多野 武 (Wings) 狩野 幸穂		6	3	1			
服部 貴哉 (名港クラブ) 石原 未知瑠 (風林火山)	6		2	4			
大高 悟 (DANDE LION) 森下 りの	3	2		5			
榎田 弘人 (有心館) 安田 瑞希	1	4	5				

一般混合複Bの部 Eブロック	守屋 大	橋本 西	藤井 金	井子	勝敗	順位
守屋 政輝 (有心館) 大西 ルミ		3	2			
橋本 賢治 (Feather Flock) 平松 あかね (スペースシャトル)	3		1			
藤井 哲也 (Bestminton) 金子 瑠奈 (中川シャトル)	2	1				

一般混合複Bの部 決勝トーナメント

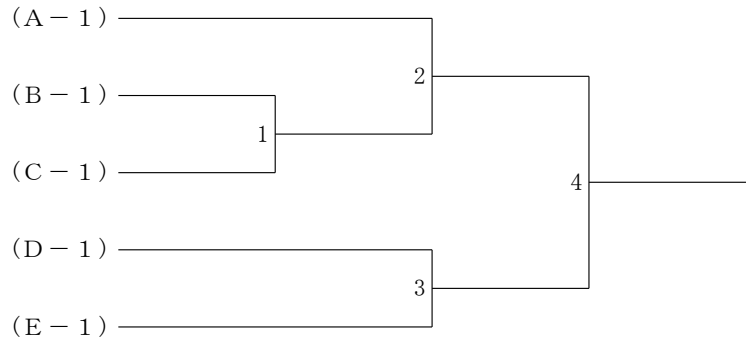

第44回愛知県社会人クラブチームバドミントン選手権大会（個人戦）

混合複60歳以上の部 Aブロック	仲川 小林	武田 東	天野 中村	勝敗	順位
仲川 俊也 (岩倉パラレル) 小林 史奈		3	2		
武田 峻介 (MUSCLE CLUB) 東 景子 (Bud Bud)	3		1		
天野 宏紀 (東海クラブ) 中村 唯菜 (WISTARIA)	2	1			

混合複60歳以上の部 Bブロック	鈴木 鈴木	緒藤 方川	角田 丹羽	勝敗	順位
鈴木 陵麻 (はりーあつぷ) 鈴木 仁見		3	2		
緒方 勇太 (BudBud) 藤川 光 (瑞穂クラブ)	3		1		
角田 英之 (岩倉パラレル) 丹羽 悠花	2	1			

混合複60歳以上の部 決勝トーナメント

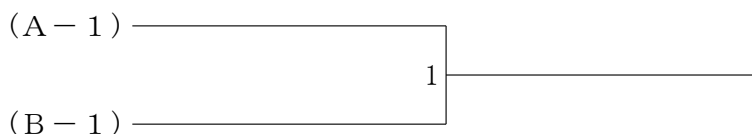

混合複70歳以上の部	井市	上川	菊前	地田	奥浅	野岡	貝原	戸田	勝敗	順位
井上 聖悟 (スペースシャトル) 市川 新子 (Cuckoo)				1		4	6	9		
菊地 隼人 (MOKUREN) 前田 麻美 (振甫クラブ)		1				8	3	5		
奥野 静修 (Rise BC) 浅岡 悦子 (中川シャトル)		4		8			10	2		
貝原 健太郎 (WISTARIA) 貝原 星乃 (振甫クラブ)		6		3		10		7		
戸田 慧人 (Rise BC) 國田 佳子 (Oh my gut)		9		5		2	7			

混合複80歳以上の部 Aブロック	中山	野台	鶴田	川石	吉丹	永羽	勝敗	順位
中野 裕生 (CHUBU BC) 山台 まみ (Tsumumi)			6	3	1			
鶴田 久幸 (三好) 鈴木 千里	6			2	4			
川口 拓史 (Rise BC) 石井 真喜 (Bud Bud)	3	2			5			
吉永 正樹 (名港クラブ) 丹羽 裕美 (BudBud)	1	4	5					

混合複80歳以上の部 Bブロック	竹内	源口	樋口	古吉	平田	勝敗	順位
竹内 裕也 (MUSCLE CLUB) 高木 昌美		6	3	1			
源口 哲史 (紫電会) 源口 さやか (WISTARIA)	6		2	4			
樋口 浩司 (佐布里) 鈴木 理子 (個人登録)	3	2		5			
古平 和行 (三好) 吉田 美恵子	1	4	5				

混合複80歳以上の部 決勝トーナメント

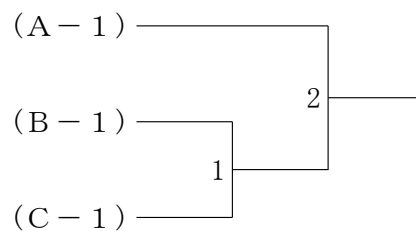

混合複80歳以上の部 Cブロック	西脇	水野	板崎	勝敗	順位
西脇 康彦 (グリーンクラブ) 山本 愛子 (横須賀クラブ)		3	2		
水野 貴誠 (三好) 尾関 加代	3		1		
板崎 勇樹 (RHBT) 加藤 由希子 (Oh my gut)	2	1			

第44回愛知県社会人クラブチームバドミントン選手権大会（個人戦）

混合複90歳以上の部 Aブロック	中島 佐	深谷 藤	田中 富	中岡 勝	勝敗	順位
中島 正人（貴船） 佐藤 実季（横須賀クラブ）		3	2			
深谷 麻里夫（東海クラブ） 佐藤 加奈子（LOVE ALL）	3		1			
田中 桂介（JUPITER） 富岡 茉美（三好）	2	1				

混合複90歳以上の部 Bブロック	横井 中	百丸 中	水野 村	野場 橋	勝敗	順位
横井 洋也州（Mille-Feuille） 中川 和美		3	2			
百丸 祐揮（WISTARIA） 中村 めぐみ	3		1			
水野 隆博（ATOM） 橋場 元絵（はりーあっぶ）	2	1				

混合複90歳以上の部 Cブロック	古田 服	諏訪 森	石原 松	原村 勝	勝敗	順位
古田 圭三（風林火山） 服部 由佳		3	2			
諏訪 法男（BUTCHERS） 森 亜由美（RHBT）	3		1			
石原 康二（BudBud） 松村 孔美（瑞穂クラブ）	2	1				

混合複90歳以上の部 Dブロック	花井 花	濱本 井	長瀬 山	瀬田 仙	勝敗	順位
花井 謙吉（紫電会） 花井 江理子（Tsumi）		3	2			
濱本 昌也（SMAGAN） 外山 真理子（横須賀クラブ）	3		1			
長瀬 寿一（風林火山） 仙田 沙織（Oh my gut）	2	1				

混合複90歳以上の部 決勝トーナメント

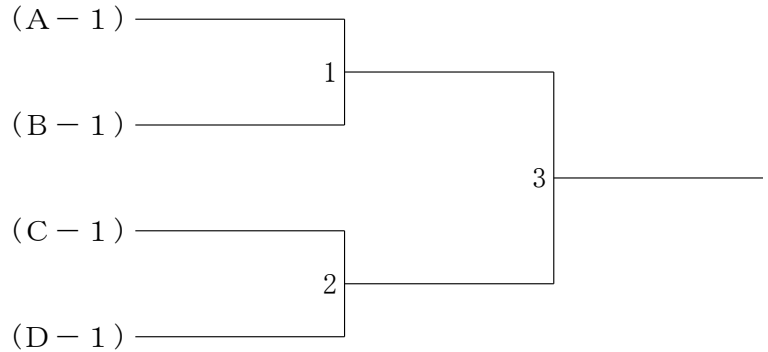

第44回愛知県社会人クラブチームバドミントン選手権大会（個人戦）

混合複100歳以上の部 Aブロック	桑野 野々山	伊藤 梶野	藤野 大伊	重藤 勝敗	順位
桑野 篤史（紫電会） 野々山 千恵子（poon a）		3	2		
伊藤 峰人（横須賀クラブ） 梶野 泉（JUPITER）	3		1		
大重 宜仁（MTB） 伊藤 智美	2	1			

混合複100歳以上の部 Bブロック	垣見 垣見	磯貝 見河	上村 貝合 上村	勝敗	順位
垣見 直（BUTCHERS） 垣見 妙香		3	2		
磯貝 謙太郎（RHBT） 河合 千織（JUPITER）	3		1		
上村 幸司（横須賀クラブ） 上村 ますみ	2	1			

混合複100歳以上の部 Cブロック	廣田 鈴木	伊藤 伊	藤原 富田	勝敗	順位
廣田 一（Mille-Feuille） 鈴木 須光代		3	2		
伊藤 久志（MTB） 伊藤 美帆	3		1		
藤原 彰（グリーンクラブ） 富田 佳美（RHBT）	2	1			

混合複100歳以上の部 Dブロック	清水 清	菊池 水佐	平澤 池藤 澤木	勝敗	順位
清水 誠司（振甫クラブ） 清水 真実		3	2		
菊池 幸司（横須賀クラブ） 佐藤 三葉（MOKUREN）	3		1		
平田 義行（SMILE） 澤木 美恵子（MTB）	2	1			

混合複100歳以上の部 Eブロック	梅田 市	稲向 野吉	田中 向今	勝敗	順位
梅田 貴弘（Bud Bud） 市野 寿子（JUPITER）		3	2		
稲向 重己（振甫クラブ） 吉田 朋子（Sweet）	3		1		
田中 均（貴船） 今井 千明	2	1			

混合複100歳以上の部 決勝トーナメント

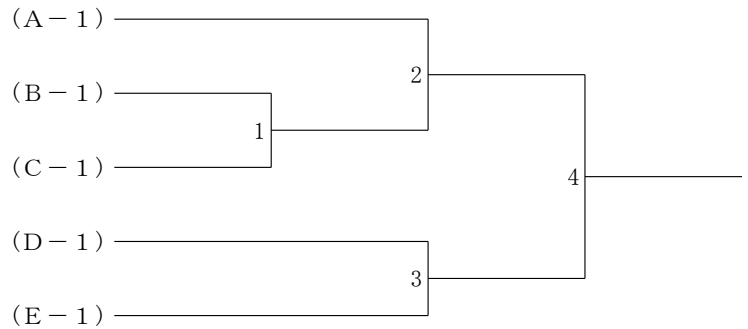

第44回愛知県社会人クラブチームバドミントン選手権大会（個人戦）

混合複110歳以上の部 Aブロック	岡 高	本 田	前 永	田 井	梶 梶	田 田	中 松	根 本	勝 敗	順 位
岡本 哲哉 (FLIGHT) 高田 美和 (三好)			6		3		1			
前田 博 (WESTWING) 永井 裕子 (BUTCHERS)	6			2		4				
梶田 秀明 (紫電会) 梶田 恭子 (RHBT)	3	2					5			
中根 正芳 (DAIMON) 松本 周子 (貴船)	1	4	5							

混合複110歳以上の部 Bブロック	藤 近	野 藤	菅 加	原 藤	杉 山	山 根	松 高	原 倉	勝 敗	順 位
藤野 洋和 (RHBT) 近藤 志津 (Leaders)			6		3		1			
菅原 浩司 (三好) 加藤 稲代	6			2		4				
杉山 誓英 (BUTCHERS) 山根 洋子 (中川シャトル)	3	2					5			
松原 伸幸 (貴船) 高倉 あゆみ (RHBT)	1	4	5							

混合複110歳以上の部 決勝トーナメント

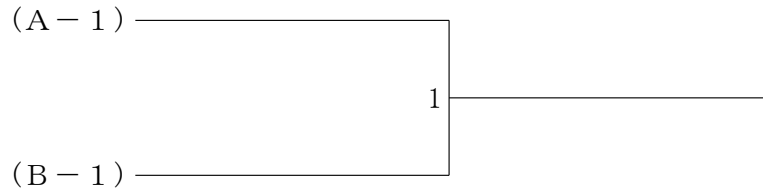

混合複120歳以上の部 Aブロック	佐 佐	野 野	村 村	田 田	成 井	瀬 口	勝 敗	順 位
佐野 章 (BUTCHERS) 佐野 里美			3		2			
村田 高人 (KOZOTTE B.C.) 村田 明美 (Cuckoo)	3				1			
成瀬 達吉 (DAIMON) 井口 勢津子 (中川シャトル)	2	1						

混合複120歳以上の部 Bブロック	鈴 佐	木 藤	船 小	木 池	藤 木	網 島	勝 敗	順 位
鈴木 昌雄 (SETOMINTON) 佐藤 郁江 (瑞穂クラブ)			3		2			
船木 勝正 (DAIMON) 小池 由紀子 (B-CREW)	3				1			
藤網 貴将 (中川シャトル) 木島 美幸 (JUPITER)	2	1						

混合複120歳以上の部 決勝トーナメント

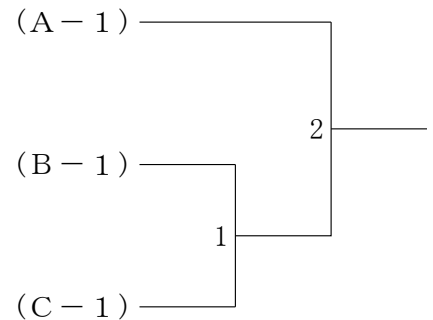

混合複120歳以上の部 Cブロック	木 梅	村 村	米 鈴	山 木	伏 伊	屋 藤	勝 敗	順 位
木村 隆夫 (シャトルまかせ) 梅村 由美子 (Cuckoo)			3		2			
米山 晃志 (MTB) 鈴木 春江	3				1			
伏屋 一郎 (DAIMON) 伊藤 綾子 (MOKUREN)	2	1						

第44回愛知県社会人クラブチームバドミントン選手権大会（個人戦）

混合複130歳以上の部	金 澤 齊 藤	加 藤 加 藤	藤 藤 藤 藤	川 水 川 水	原 野 原 野	勝 敗	順 位
金澤 秀昭 (東海シャトルズ) 齊藤 敏恵 (横須賀クラブ)			3		2		
加藤 元久 (中川シャトル) 加藤 典子	3				1		
川原 雅治 (名北クラブ) 水野 恵以子 (SETOMINTON)	2	1					

混合複140歳以上の部	上 前 佐 野	下 源 寶 力	城 城 城 城	勝 敗	順 位
上前 茂人 (DAIMON) 佐野 信子 (BEARS)		3	2		
下源 茂巳 (東海シャトルズ) 寶力 京子 (B-crew)	3		1		
城 保彦 (東海シャトルズ) 城 明美 (BEARS)	2	1			